



**К.В. Новиков, П.В. Новиков, А.А. Иванов**

# **МЕТОДИЧЕСКОЕ РУКОВОДСТВО**

**к курсовому проекту по  
гравиразведке и магниторазведке**

Для студентов 3-го курса групп РФ

*Версия 2.1, исправленная и дополненная*

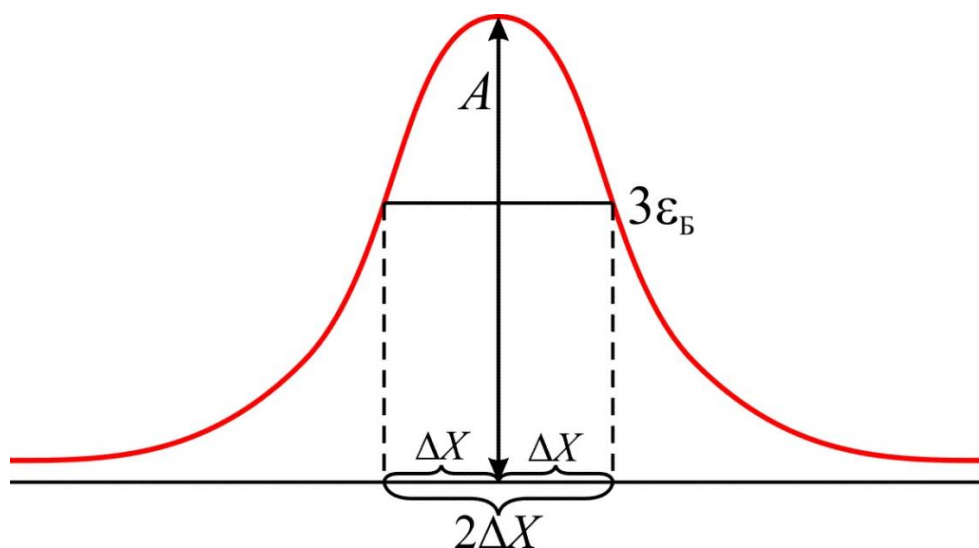

Москва, 2017

## Оглавление

1. Общие положения .....	- 3 -
2. Порядок выполнения. ....	- 3 -
2.1. Статистическая обработка петрофизических данных.....	- 3 -
2.2. Формирование физико-геологической модели (ФГМ). ....	- 4 -
2.3. Решение прямой задачи гравиразведки и магниторазведки.....	- 5 -
2.4. Выбор методики и техники для гравиразведки и магниторазведки. ...	- 5 -
3. Структура курсового проекта .....	- 7 -
4. Задание .....	- 9 -
4.1. Краткое описание объекта.....	- 9 -
4.2. Варианты .....	- 9 -
Петрофизические данные .....	- 12 -
Разрезы .....	- 52 -
Рекомендуемая литература .....	- 67 -
Приложение 1. Масштабы гравиметрической съемки .....	- 68 -
Приложение 2. Параметры магнитных съемок.....	- 69 -

# 1. Общие положения

**Цель** курсового проекта является в проектирование магнитных и гравитационных съемок.

**Задачи:**

- Статистическая обработка петрофизических данных.
- Создание физико-геологической модели (ФГМ).
- Решение прямых задач гравиразведки и магниторазведки.
- Постановка задач, решаемых магниторазведкой и гравиразведкой.
- Выбор методики и техники гравиразведочных и магниторазведочных работ, на основании решения прямых задач, формулировка геологических задач, решаемых каждым методом.

## 2. Порядок выполнения.

### 2.1. Статистическая обработка петрофизических данных.

Вначале необходимо провести статистическую обработку имеющихся петрофизических данных по рудным телам и вмещающим породам ( $\bar{x}_{р.т.}$ ,  $\bar{x}_{вм.}$ ,  $\sigma_{р.т.}$ ,  $\sigma_{вм.}$ ). Обработка проводится в два этапа.

На первом этапе из дальнейшей обработки исключаются заведомо ошибочные и выпадающие из общей картины данные (резко отличающиеся по значениям от остальных, при этом составляя незначительный процент от общего числа данных).

На втором этапе проводится статистическая обработка оставшихся значений. Для этого рассчитывается функция распределения, и строятся гистограммы для магнитных и плотностных свойств вмещающих пород и рудных объектов.

Оценка доверительных интервалов выполняется по формуле Стерджеса

$$\Delta x = \frac{x_{\max} - x_{\min}}{(1 + 3,3221g N)} \quad 2.1$$

или по упрощенной формуле

$$\Delta x = \frac{x_{\max} - x_{\min}}{\sqrt{N}}, \quad 2.2$$

где  $N$  – размер массива данных. А  $(1 + 3,3221g N)$  и  $\sqrt{N}$  – число доверительных интервалов.

После определения доверительных интервалов проводится расчет вероятности попадания величины  $P_i$  в каждый интервал. Сначала считается количество значений, попавших в тот или иной интервал  $N_i$ , после чего они нормируются на число элементов в массиве.

$$P_i = \frac{N_i}{N}$$

По результатам расчетов строятся гистограммы распределения, по которым выбирается наиболее вероятный интервал. По оси абсцисс в гистограмме приводятся значения или номера интервалов, в последнем случае соответствие номеров интервалов значениям приводятся в легенде, по оси ординат – вероятность на интервале  $P_i$ .



Рис. 1.1. Пример гистограммы распределения.

Для построения физико-геологической модели выбирается среднее значение на наиболее вероятном интервале.

## 2.2. Формирование физико-геологической модели (ФГМ).

Физико-геологическая модель формируется на основании представленного схематического геологического разреза и полученных результатов статистической обработки петрофизических данных. ФГМ представляет собой разрез с формализованными границами и вынесенными физическими свойствами всех разновидностей пород.

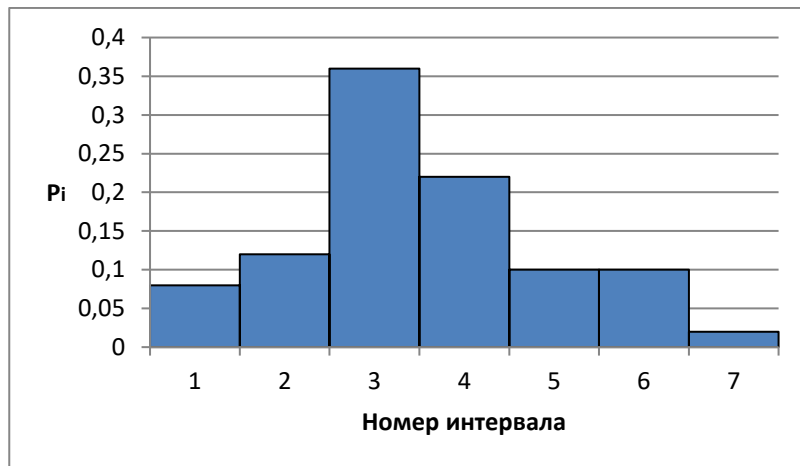
При формировании ФГМ можно применять все доступные виды упрощения моделей для гравиразведки и магниторазведки: декомпозицию, замену исходной модели эквивалентной путем удаления или прибавления однородного полупространства, теорему вращения магнитного поля.

При формировании ФГМ, для последующего решения прямой задачи гравиразведки, необходимо перейти к от плотности к избыточной плотности. Для этого плотность каких-либо пород в разрезе, как правило, вмещающих, принимается за ноль, и расчет ведется относительно них. В этом случае избыточная плотность для рудного тела будет рассчитываться как разность плотностей рудного тела и вмещающих пород:

$$\sigma_{изб}^{p.m.} = \sigma^{p.m.} - \sigma^{вм.п.} \quad 2.3$$

Тоже для перекрывающих пород

$$\sigma_{изб}^{пер.} = \sigma^{пер.} - \sigma^{вм.п.} \quad 2.4$$

Для решения прямой задачи магниторазведки на основании магнитной восприимчивости  $\alpha$ , рассчитывается вектор индуктивной намагниченности  $\mathbf{J}^i$ , который представляется в виде горизонтальной и вертикальной компонент  $J_x^i$

и  $J_z^i$ . Компоненты индуктивной намагниченности для каждого геологического объекта (рудных тел, вмещающих и перекрывающих пород) определяются формулами

$$J_x^i = \frac{\alpha X_0}{\mu_0}, \quad J_z^i = \frac{\alpha Z_0}{\mu_0}, \quad 2.5$$

где  $X_0$  и  $Z_0$  – горизонтальная и вертикальная компоненты нормального магнитного поля Земли, определенные для района работ,  $\mu_0=4\pi \cdot 10^{-7}$  Гн/м – магнитная постоянная.

Если для каких-либо объектов определена остаточная намагниченность  $J^n$ , что чтобы получить суммарную намагниченность индуктивная и остаточная намагниченности покомпонентно складываются:

$$J_x = J_x^i + J_x^n, \quad J_z = J_z^i + J_z^n. \quad 2.6$$

### 2.3. Решение прямой задачи гравиразведки и магниторазведки.

Решение прямой задачи магниторазведки и гравиразведки заключается в расчете аномальных полей по заданным геометрическим и физическим свойствам разреза. Расчет аномальных полей осуществляется в любой доступной программе для решения двумерной прямой задачи для тел произвольной формы. Для гравиразведки это `dpgrav.exe` (Блох, 1993), `GravModel2D` (Новиков, 2011–2012). Для магниторазведки – `dpmag.exe` (Блох, 1993), `MagModel2D` (Новиков, 2011–2013)<sup>1</sup>.

Нормальное магнитное поле в заданном районе работ рассчитывается по действующему поколению модели IGRF (на 2015–2020 гг. – IGRF-12), например, в программе `Geomag2` последней версии.

При вычислении гравимагнитных эффектов от искомого объекта, следует обратить внимание и на эффекты, создаваемые другими, не подлежащими исследованию геологическими телами и оценить интенсивность и характер ожидаемых помех аппаратного, методического и геологического происхождения.

### 2.4. Выбор методики и техники для гравиразведки и магниторазведки.

На основании анализа результатов расчётов, ожидаемых гравитационных и магнитных эффектов формулируются задачи гравитационной и магнитной съёмки, а также обосновываются: вид съёмки, масштаб работ, густота сети наблюдений, методика измерений на пунктах рядовой сети, количество опорных гравиметрических пунктов и методика

<sup>1</sup> Программы `MagModel2D` и `GravModel2D` распространяются по принципу freeware и доступны на сайте [mgti.narod.ru](http://magnetometry.ru/softmg.html), в разделе «Программное обеспечение», ссылка <http://magnetometry.ru/softmg.html>.

<sup>2</sup> Программу и информацию о модели IGRF можно найти здесь: <http://www.ngdc.noaa.gov/AGA/vmod/igrf.html>.

измерений на них выбор аппаратуры и требования к топографо-геодезическим работам.

Выбор масштаба съемки, шага по профилю, а также точности аппаратуры в гравиразведке регламентируется Инструкцией [Инструкция по гравиразведке, 1980].

Проектная точность съемки (среднеквадратическая погрешность определения аномалий силы тяжести) выбирается в зависимости от интенсивности предполагаемых или исследуемых аномалий, а также от условий работ и заданного масштаба съемки.

Сначала, исходя из минимальной величины локальных аномалий, рассчитывается среднеквадратическая погрешность определения аномалий силы тяжести в редукции Буге, которая при поисковой съемке не должна превышать при поисковой съемке  $1/5$  амплитуды аномалии. Далее согласно таблице, приведенной в *приложении 1*, определяется масштаб съемки.

$$\varepsilon_B \approx \frac{1}{5} A \Rightarrow M 1: ?$$

Аномалия силы тяжести считается достоверной, если она выделена не менее чем на трех пунктах различных звеньев и имеет амплитуду, не меньшую сечения изоаномал карты. Таким образом, шаг съемки  $\Delta X$  будет равен половине ширины аномалии на уровне  $3\varepsilon_B$  (рис. 1.).

Гравиметр выбирается исходя из класса точности, причем среднеквадратическая погрешность единичного измерения гравиметром должна быть меньше среднеквадратической погрешности определения наблюдаемых значений силы тяжести приведенных в *приложении 1*.



Рис. 2.1. Определение шага съемки гравиметрической съемки.

Для решения поставленных задач интервал сечения изоаномал отчетной карты при региональных и детальными поисковыми съемками должен быть меньше амплитуды исследуемых аномалий, а при детальными разведочными съемками — в 2–3 раза.

$$C \leq \frac{1}{2} A \quad 2.7$$

Для магниторазведки таких строгих требований нет, однако, принципы выбора параметров съемки также основаны на амплитуде и ширине аномалии на уровне утроенной погрешности  $3\sigma$ . В литературе приводятся разные варианты выбора уровня  $3\sigma$ . Так в классическом учебнике Г.И. Гринкевича, например, сказано следующее: «Точность съемки считается достаточной, если ее утроенное значение не превышает 10% от наименьшей зафиксированной аномалии» [Гринкевич, 1979]. Таким образом,  $3\sigma=A/10$ . Однако при современной точности магниторазведки амплитуда аномалий, которые могут быть обнаружены существенно ниже, поэтому при решении прямой задачи с целью определения шага целесообразно брать значение  $3\sigma$  на уровне  $1/10 - 1/2$  от амплитуды минимально на площади аномалии в зависимости от сложности геологической ситуации. Необходимо также помнить, что искомая аномалия должна выделяться на фоне помех. В общем случае можно записать так

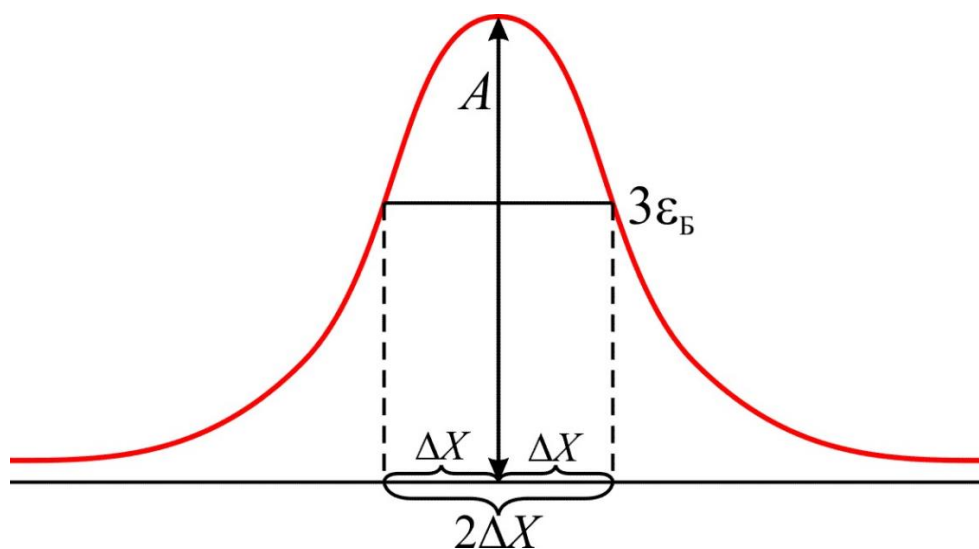
$$3\sigma = \frac{A}{3}. \quad 2.8$$

Шаг по профилю выбирается исходя из того, что аномалия считается *достоверной*, если она зафиксирована не менее чем тремя точками на трех профилях. Таким образом, шаг съемки должен быть минимум в 2 раза меньше ширины аномалии, то есть  $\Delta X=L/2$ , где  $L$  – ширина аномалии на уровне  $3\sigma$ .

Масштаб съемки определяется расстоянием между профилями, его можно записать соотношением  $1:100n$ , где  $n$  – расстояние между профилями в метрах. Масштаб съемки связан с масштабом отчетной карты, расстояние между профилями должно в общем случае составлять 1 см. Изодинамы на отчетной карте проводятся с интервалом не менее  $3\sigma$ . Классификация магнитных съемок по масштабу и по точности приведены в приложении 2.

### **3. Структура курсового проекта**

1. **Титульный лист.**

2. **Оглавление.**

3. **Введение.** Во введении формулируется цель и задачи проекта, а также кратко описываются основные методы их достижения.

4. **Глава 1. Статистическая обработка петрофизических данных.** Описывается методика статистической обработки данных, приводятся полученные гистограммы, и выбранные в результате обработки физические свойства

5. **Глава 2. Физико-геологическая модель.** В главе приводятся исходный геологический разрез и ФГМ в виде рисунка с кратким описанием и указанием координат и номеров вершин многоугольников, использованных при расчетах полей. Отметим, что для плотностных свойств указывается избыточная плотность, с указанием, плотность какого из объектов принята за 0, а для магнитных компоненты вектора  $J$ !

**6. Глава 3. Решение прямых задач гравиразведки и магниторазведки.** Здесь описывается методика решения прямых задач, а также приводятся результаты расчетов, в виде разрезов с аномальными полями над ними.

**7. Глава 4. Методика и техника гравиразведочных и магниторазведочных работ.** В данной главе для гравиразведочных и магниторазведочных работ описывается выбор масштаба, вида сети, шага по профилю. Обосновывается выбор аппаратуры, и приводятся ее технические характеристики. *Аппаратура выбирается из числа современных приборов!* Описывается особенности методики полевых работ с учетом выбранной аппаратуры и решаемой задачи. Описываются методы обработки результатов измерений, а также список отчетных материалов.

**8. Заключение.** В заключении коротко излагаются выводы и основные результаты курсового проекта. Выводы делаются исключительно по полученным результатам, *НЕ допускаются выводы типа «я научился решать прямые задачи», «я научился писать курсовые проекты» и т.д. и т.п.*

**10. Список литературы.** Оформляется согласно ГОСТ 7.1-2003. На все источники, указанные в списке литературы, в тексте должны быть сделаны ссылки. В списке литературы должны приводиться только опубликованные источники. Таким образом, не положено указывать в списке литературы конспект лекций по предмету!

#### **Особенности оформления.**

- Оформление текстовой части производится согласно ГОСТ 2.105–95 «Единая система конструкторской документации. Общие требования к текстовым документам».
- Все иллюстрации нумеруются либо сквозной нумерацией (рис.1, рис. 2, рис. 3 и т.д.), либо в рамках отдельных глав с указанием номера главы (рис. 1.1, рис.1.2, рис.2.1 и т.д.). На все рисунки в тексте должны быть сделаны ссылки.



## 4. Задание

### 4.1. Краткое описание объекта

В качестве описания геологической ситуации приведены условные геологические разрезы и их петрофизические характеристики. Рудные тела, по большей части, представлены линзами и изометричными телами.

Данные о плотности и магнитной восприимчивости объектов и вмещающих пород приведены в разделе «Петрофизические данные», величины остаточной намагниченности объекта в таблице 4.4.

### 4.2. Варианты

Задание для курсового проекта включает в себя следующие блоки

- схематический геологический разрез (см. раздел «Разрезы»),
- географические координаты (таблица 4.1),
- петрофизические данные,
- масштаб (таблица 4.2),
- плотность перекрывающих отложений (таблица 4.3),
- остаточная намагниченность рудных тел (таблица 4.4).

Вариант курсового проекта определяется комбинацией номеров вариантов из разных блоков (рис.4.1.) задания и выдается преподавателем.



Рис.4.1. Структура варианта задания.

Координаты района работ для расчета нормального магнитного поля приведены в таблице 4.1. Высоту над уровнем моря требуется выбрать самостоятельно.

Таблица 4.1.

*Географические координаты района работ*

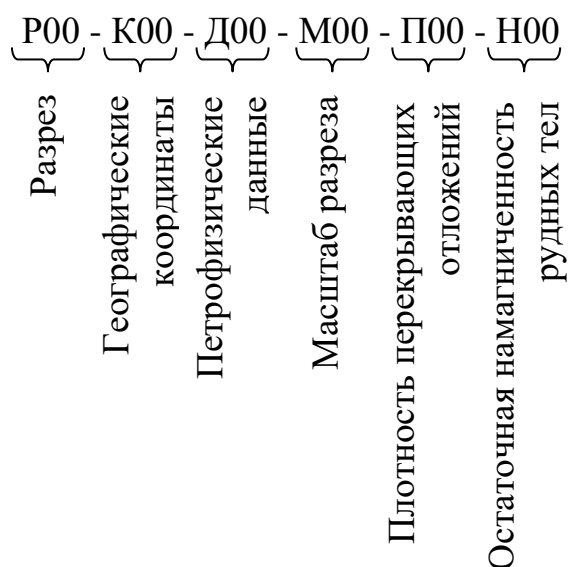
Вариант	Координаты*	Вариант	Координаты*
1	2	3	4
K01	62.0N 39.5E	K23	6.0S 69.1W
K02	55.0N 104.9E	K24	7.7S 36.2W
K03	55.2N 158.5E	K25	18.7S 68.8W
K04	66.0N 179.0W	K26	34.7S 57.1W
K05	50.1N 137.2W	K27	54.2S 69.2W
K06	73.0N 98.7E	K28	51.8S 59.2W
K07	71.2N 98.0E	K29	65.5S 62.1W
K08	52.3N 37.1E	K30	44.5S 140.0E
K09	48.4N 52.2E	K31	33.8S 117.1E
K10	50.0N 142.5E	K32	24.6S 132.5E
K11	10.3N 77.1E	K33	11.2S 142.4E
K12	28.6N 115.2E	K34	0.4S 114.2E
K13	0.0N 20.3E	K35	19.4S 47.1E
K14	7.0N 45.5E	K36	16.2S 12.3E
K15	52.8N 62.3W	K37	74.2S 122.9E
K16	37.4N 80.4W	K38	80.4S 103.3W
K17	26.1N 112.4W	K39	25.5S 26.7E
K18	61.1N 157.3W	K40	12.3S 55.8W
K19	25.0N 103.7W	K41	25.5S 150.3E
K20	13.6N 85.6W	K42	31.6S 132.9E
K21	7.1N 76.2W	K43	16.9S 31.3W
K22	65.0N 50.5W	K44	25.2S 68.8W

\* N – северная широта, S – южная широта, W – западная долгота, E – восточная долгота.

Напомним, что в большинстве программ северная широта и восточная долгота задаются положительным числом, а южная широта и западная долгота – отрицательным

Масштабы схематических разрезов (раздел 4.2.6.) приведены в таблице 4.2.

Таблица 4.2

*Масштаб разреза*

Вариант	Масштаб
1	2
M01	1:2 500
M02	1:5 000
M03	1:10 000
M04	1:25 000

Плотность перекрывающих глинистых отложений приведена в таблице 4.3. Плотность песчаных перекрывающих отложений требуется выбрать самостоятельно.

Таблица 4.3

*Плотность перекрывающих глинистых отложений*

Вариант	Плотность, г/см <sup>3</sup>	Вариант	Плотность, г/см <sup>3</sup>
1	2	3	4
П01	1,8	П12	2,5
П02	1,9	П13	2,55
П03	2,0	П14	2,6
П04	2,1	П15	2,65
П05	2,15	П16	2,7
П06	2,2	П17	2,8
П07	2,25	П18	2,9
П08	2,3	П17	3,0
П09	2,35	П18	3,1
П10	2,4	П19	3,15
П11	2,45	П20	3,2

Все рудные тела обладают остаточной намагниченностью. Компоненты остаточной намагниченности приведены в таблице 4.4.

Таблица 4.4

*Остаточная намагниченность рудных тел*

Вариант	J <sub>x</sub>	J <sub>z</sub>	Вариант	J <sub>x</sub>	J <sub>z</sub>
1	2	3	4	5	6
Н01	0	0,1	Н13	0,4	0,3
Н02	0,1	0,2	Н14	0,4	0,5
Н03	0,1	0,3	Н15	0,4	0,6
Н04	0,1	0,4	Н16	0	0,03
Н05	0,2	0,1	Н17	0	0
Н06	0,2	0,2	Н18	0	-0,1
Н07	0,2	0,4	Н19	-0,1	0,2
Н08	0,3	0,1	Н20	0,06	0,04
Н09	0,3	0,2	Н21	-0,1	-0,2
Н10	0,3	0,3	Н22	0,2	-0,1
Н11	0,4	0,1	Н23	-0,2	0,2
Н12	0,4	0,2	Н24	-0,2	-0,4

*Петрофизические данные*

**Д01**

№	Магнитная		Плотность		№	Магнитная		Плотность	
	восприимчивость					восприимчивость			
	объекта	Вмещ.	объекта	Вмещ.		объекта	Вмещ.	объекта	Вмещ.
	*10 <sup>-5</sup> ед. СИ	*10 <sup>-5</sup> ед. СИ	г/см <sup>3</sup>	г/см <sup>3</sup>		*10 <sup>-5</sup> ед. СИ	*10 <sup>-5</sup> ед. СИ	г/см <sup>3</sup>	г/см <sup>3</sup>
1	343,7	57,5	4,05	3,46	26	339,8	55,0	3,91	3,50
2	287,2	46,7	3,58	2,98	27	370,7	58,8	4,47	3,62
3	186,8	32,7	2,77	3,14	28	309,4	53,0	4,07	3,17
4	278,5	44,3	3,47	3,37	29	276,4	45,2	3,45	2,99
5	250,3	43,6	3,23	3,23	30	247,1	43,7	3,50	3,32
6	346,2	53,0	4,06	3,47	31	342,0	56,2	4,00	3,34
7	342,1	43,4	3,23	3,11	32	338,3	54,0	3,99	3,48
8	294,4	50,0	3,68	3,09	33	296,2	49,6	3,67	2,87
9	291,2	48,9	3,59	3,01	34	300,0	49,6	3,69	3,12
10	303,2	48,6	3,66	3,16	35	322,8	50,7	3,82	3,24
11	210,1	37,4	2,96	3,35	36	333,3	55,3	4,00	3,32
12	248,1	41,5	3,90	2,77	37	356,7	56,6	4,15	3,40
13	299,0	50,7	3,61	3,04	38	305,0	50,1	3,92	3,16
14	317,6	52,4	3,71	3,23	39	215,0	40,9	2,99	3,59
15	388,1	42,1	3,19	2,69	40	405,6	64,1	4,53	3,39
16	339,4	56,4	3,97	3,36	41	368,7	56,3	4,24	3,40
17	499,0	45,7	4,27	3,51	42	387,0	59,9	4,53	3,22
18	320,8	52,5	3,76	3,21	43	403,4	62,7	4,50	3,57
19	297,9	50,7	3,64	3,02	44	427,9	65,1	4,48	3,15
20	299,1	49,0	3,65	3,20	45	310,9	52,7	3,74	3,20
21	300,6	51,3	3,66	3,10	46	246,2	42,3	3,31	3,49
22	252,6	43,4	3,28	2,85	47	260,1	43,6	3,36	2,87
23	280,5	47,9	3,60	2,97	48	262,4	44,6	3,93	2,82
24	376,0	60,1	4,44	3,69	49	300,5	47,0	3,68	3,06
25	313,7	53,8	3,73	3,23	50	265,7	45,5	3,30	2,83

## Д02

№	Магнитная		Плотность		№	Магнитная		Плотность	
	восприимчивость					восприимчивость			
	объекта	Вмещ.	объекта	Вмещ.		объекта	Вмещ.	объекта	Вмещ.
	*10 <sup>-5</sup> ед. СИ	*10 <sup>-5</sup> ед. СИ	г/см <sup>3</sup>	г/см <sup>3</sup>		*10 <sup>-5</sup> ед. СИ	*10 <sup>-5</sup> ед. СИ	г/см <sup>3</sup>	г/см <sup>3</sup>
1	343,7	56,1	4,01	3,45	26	341,4	53,7	3,96	3,47
2	286,6	47,1	3,59	2,98	27	368,9	57,7	4,41	3,64
3	182,5	33,0	2,77	3,13	28	314,3	50,2	4,07	3,13
4	277,1	45,0	3,40	3,36	29	275,8	45,7	3,40	2,97
5	254,4	44,0	3,29	3,28	30	246,8	40,1	3,43	3,34
6	344,9	54,2	4,07	3,45	31	337,4	56,9	3,92	3,34
7	340,2	40,9	3,23	3,18	32	339,7	55,5	3,92	3,47
8	293,2	50,1	3,64	3,07	33	290,9	47,5	3,65	2,80
9	291,8	47,6	3,54	3,10	34	300,6	48,6	3,68	3,13
10	300,6	50,5	3,65	3,20	35	316,6	50,7	3,83	3,24
11	213,1	37,6	2,91	3,36	36	340,7	54,5	3,97	3,34
12	252,6	41,8	3,88	2,77	37	360,6	57,5	4,20	3,38
13	301,5	47,5	3,67	3,03	38	309,4	49,9	4,00	3,15
14	316,4	52,8	3,72	3,21	39	219,5	39,8	2,97	3,53
15	392,7	41,7	3,19	2,64	40	404,7	62,3	4,56	3,33
16	338,4	55,1	3,94	3,40	41	366,4	58,5	4,21	3,46
17	497,3	44,1	4,30	3,52	42	386,6	59,7	4,50	3,24
18	313,5	51,7	3,71	3,26	43	403,3	63,1	4,56	3,60
19	294,3	48,8	3,63	3,06	44	430,2	67,2	4,48	3,16
20	303,7	48,9	3,66	3,12	45	310,8	51,9	3,74	3,26
21	299,3	50,5	3,62	3,17	46	244,2	43,5	3,36	3,47
22	253,5	43,1	3,22	2,89	47	259,7	45,1	3,32	2,83
23	286,6	45,9	3,57	3,00	48	263,7	43,4	3,98	2,85
24	376,3	61,8	4,43	3,62	49	299,1	47,8	3,64	3,06
25	316,5	51,0	3,72	3,29	50	267,2	44,2	3,38	2,85

### Д03

№	Магнитная		Плотность		№	Магнитная		Плотность	
	восприимчивость					восприимчивость			
	объекта	Вмещ.	объекта	Вмещ.		объекта	Вмещ.	объекта	Вмещ.
	*10 <sup>-5</sup> ед. СИ	*10 <sup>-5</sup> ед. СИ	г/см <sup>3</sup>	г/см <sup>3</sup>		*10 <sup>-5</sup> ед. СИ	*10 <sup>-5</sup> ед. СИ	г/см <sup>3</sup>	г/см <sup>3</sup>
1	350,6	56,3	4,05	3,40	26	343,2	54,7	3,93	3,40
2	281,8	46,4	3,56	2,98	27	371,5	60,7	4,45	3,70
3	184,0	33,8	2,76	3,17	28	310,4	50,1	4,08	3,18
4	272,4	48,0	3,48	3,35	29	277,8	45,9	3,45	2,96
5	249,0	42,7	3,22	3,29	30	240,6	40,3	3,43	3,32
6	342,0	55,8	4,02	3,46	31	337,4	56,5	3,96	3,33
7	342,5	42,2	3,23	3,11	32	342,8	53,4	3,91	3,43
8	294,2	47,5	3,62	3,06	33	295,3	47,3	3,60	2,81
9	289,2	47,4	3,53	3,09	34	300,4	49,7	3,69	3,11
10	303,5	51,7	3,67	3,15	35	317,6	50,8	3,84	3,20
11	216,9	37,3	2,91	3,38	36	335,4	53,1	3,93	3,33
12	249,4	42,7	3,81	2,79	37	360,4	56,7	4,17	3,38
13	295,1	50,3	3,65	3,06	38	308,4	50,0	4,00	3,11
14	320,1	51,9	3,75	3,25	39	218,2	38,6	2,98	3,58
15	389,7	43,0	3,12	2,61	40	406,5	64,1	4,51	3,34
16	338,5	54,7	3,96	3,37	41	365,7	59,4	4,23	3,50
17	499,1	46,5	4,24	3,60	42	381,7	60,0	4,57	3,27
18	319,8	50,9	3,72	3,28	43	407,6	63,8	4,56	3,59
19	300,2	47,3	3,66	3,01	44	431,1	66,1	4,49	3,13
20	305,7	49,6	3,64	3,10	45	316,2	49,2	3,76	3,25
21	299,7	51,5	3,68	3,15	46	246,8	43,7	3,35	3,42
22	249,0	43,9	3,22	2,88	47	259,2	42,1	3,34	2,89
23	281,0	48,7	3,56	2,97	48	263,2	46,6	3,96	2,83
24	376,4	59,1	4,48	3,69	49	298,8	49,5	3,63	3,05
25	317,7	53,8	3,80	3,21	50	263,2	46,7	3,32	2,84

## Д04

№	Магнитная		Плотность		№	Магнитная		Плотность	
	восприимчивость					восприимчивость			
	объекта	Вмещ.	объекта	Вмещ.		объекта	Вмещ.	объекта	Вмещ.
	*10 <sup>-5</sup> ед. СИ	*10 <sup>-5</sup> ед. СИ	г/см <sup>3</sup>	г/см <sup>3</sup>		*10 <sup>-5</sup> ед. СИ	*10 <sup>-5</sup> ед. СИ	г/см <sup>3</sup>	г/см <sup>3</sup>
1	307,6	59,7	3,40	2,54	26	300,6	59,0	3,21	2,57
2	233,4	51,2	2,88	1,93	27	325,6	62,9	3,72	2,76
3	136,5	37,9	2,06	2,25	28	260,1	54,7	3,31	2,18
4	235,7	49,6	2,78	2,45	29	243,8	50,2	2,80	2,03
5	215,1	46,1	2,55	2,35	30	193,5	45,9	2,77	2,44
6	295,2	58,8	3,31	2,41	31	291,0	58,1	3,29	2,43
7	297,5	45,1	2,54	2,22	32	296,4	58,3	3,28	2,52
8	251,6	52,9	2,93	2,04	33	255,6	52,7	2,92	1,87
9	241,1	52,7	2,82	2,12	34	259,3	53,0	2,94	2,12
10	249,4	53,1	2,94	2,29	35	285,0	55,9	3,20	2,26
11	172,0	42,0	2,26	2,32	36	299,9	57,6	3,25	2,35
12	202,0	46,2	3,12	1,71	37	321,8	61,9	3,48	2,45
13	246,8	52,9	2,91	2,03	38	252,1	53,2	3,20	2,25
14	280,1	55,8	3,00	2,31	39	167,3	42,5	2,21	2,64
15	357,8	45,5	2,46	1,64	40	367,3	67,2	3,86	2,30
16	301,2	58,6	3,21	2,48	41	319,0	61,5	3,51	2,59
17	455,0	48,4	3,52	2,55	42	338,3	64,3	3,87	2,30
18	272,1	55,0	3,10	2,27	43	360,8	67,2	3,86	2,70
19	248,3	52,7	2,93	2,12	44	382,6	70,5	3,77	2,25
20	255,8	53,2	2,96	2,16	45	262,2	54,4	3,04	2,24
21	250,6	53,6	2,93	2,13	46	207,3	45,5	2,69	2,58
22	209,7	46,4	2,59	1,98	47	211,3	47,7	2,67	1,96
23	238,8	50,6	2,89	2,06	48	224,8	48,3	3,28	1,85
24	337,7	63,6	3,73	2,78	49	254,5	52,3	2,94	2,20
25	269,8	55,2	3,03	2,36	50	223,0	48,3	2,62	1,93

## Д05

№	Магнитная		Плотность		№	Магнитная		Плотность	
	восприимчивость					восприимчивость			
	объекта	Вмещ.	объекта	Вмещ.		объекта	Вмещ.	объекта	Вмещ.
	*10 <sup>-5</sup> ед. СИ	*10 <sup>-5</sup> ед. СИ	г/см <sup>3</sup>	г/см <sup>3</sup>		*10 <sup>-5</sup> ед. СИ	*10 <sup>-5</sup> ед. СИ	г/см <sup>3</sup>	г/см <sup>3</sup>
1	293,7	59,7	3,34	2,58	26	292,8	58,6	3,20	2,44
2	235,7	51,1	2,89	2,06	27	318,3	62,8	3,76	2,77
3	133,6	37,7	2,07	2,14	28	269,9	54,5	3,53	2,20
4	235,0	49,9	2,96	2,34	29	234,7	50,5	2,74	1,95
5	217,6	46,2	2,55	2,27	30	206,6	45,9	2,76	2,42
6	294,1	58,5	3,39	2,42	31	296,0	58,8	3,46	2,31
7	290,8	45,5	2,67	2,16	32	296,6	58,2	3,37	2,41
8	253,3	52,9	3,11	2,10	33	245,7	52,4	3,06	1,95
9	242,7	52,8	2,84	2,10	34	266,9	53,6	3,03	2,12
10	257,2	53,7	3,09	2,14	35	267,1	55,2	3,29	2,27
11	169,3	41,0	2,29	2,48	36	290,6	57,1	3,31	2,37
12	212,9	46,4	3,40	1,89	37	308,0	62,0	3,40	2,35
13	264,8	52,9	3,11	2,01	38	266,2	53,8	3,44	2,23
14	281,7	55,3	3,25	2,39	39	167,0	42,6	2,48	2,65
15	353,3	45,2	2,65	1,70	40	361,1	67,3	3,95	2,30
16	294,5	58,4	3,26	2,47	41	314,0	61,2	3,69	2,56
17	450,1	48,8	3,66	2,70	42	338,2	64,2	3,84	2,23
18	274,7	55,2	3,16	2,34	43	352,1	67,7	4,05	2,54
19	249,7	52,0	3,14	2,12	44	395,1	70,3	3,99	2,28
20	249,1	54,0	3,14	2,27	45	259,2	54,2	3,26	2,27
21	254,0	53,1	3,06	2,28	46	208,8	45,5	2,65	2,53
22	211,8	47,0	2,55	1,85	47	219,6	47,3	2,60	1,82
23	232,0	50,3	2,87	1,97	48	217,5	48,3	3,37	1,87
24	330,1	63,9	3,86	2,74	49	253,2	52,3	3,17	2,03
25	260,6	55,2	3,10	2,28	50	225,2	48,3	2,88	1,80



## Д06

№	Магнитная		Плотность		№	Магнитная		Плотность	
	восприимчивость					восприимчивость			
	объекта	Вмещ.	объекта	Вмещ.		объекта	Вмещ.	объекта	Вмещ.
	*10 <sup>-5</sup> ед. СИ	*10 <sup>-5</sup> ед. СИ	г/см <sup>3</sup>	г/см <sup>3</sup>		*10 <sup>-5</sup> ед. СИ	*10 <sup>-5</sup> ед. СИ	г/см <sup>3</sup>	г/см <sup>3</sup>
1	306,2	59,3	3,30	2,46	26	303,7	58,9	3,40	2,52
2	244,9	51,7	2,88	2,02	27	316,2	62,3	3,84	2,73
3	145,3	37,7	2,17	2,30	28	274,8	54,2	3,35	2,13
4	233,2	49,1	2,99	2,38	29	235,8	50,3	2,77	2,03
5	201,0	46,5	2,72	2,33	30	202,7	45,2	2,80	2,36
6	300,7	58,1	3,53	2,47	31	286,0	58,1	3,43	2,50
7	307,6	45,7	2,52	2,20	32	301,0	58,5	3,20	2,46
8	243,4	52,1	3,11	2,08	33	246,4	52,1	2,91	1,89
9	251,1	52,4	3,05	2,13	34	266,7	54,0	2,92	2,12
10	252,7	53,0	3,06	2,22	35	274,8	55,5	3,26	2,39
11	173,9	41,6	2,48	2,35	36	302,8	57,9	3,32	2,48
12	202,9	46,7	3,23	1,77	37	311,0	62,0	3,62	2,43
13	247,0	53,0	3,20	2,01	38	267,0	53,9	3,45	2,21
14	277,3	55,7	3,28	2,35	39	179,7	42,3	2,42	2,57
15	343,2	45,4	2,52	1,73	40	372,1	68,0	3,90	2,46
16	291,5	58,5	3,23	2,30	41	319,5	61,0	3,80	2,40
17	459,6	48,6	3,59	2,68	42	334,1	64,6	3,99	2,38
18	282,9	55,4	3,02	2,38	43	366,4	67,8	3,87	2,51
19	260,9	52,4	3,02	2,10	44	391,5	70,6	3,94	2,10
20	255,2	53,5	3,18	2,11	45	269,8	54,1	3,01	2,29
21	259,4	53,9	2,92	2,20	46	205,2	45,6	2,85	2,49
22	202,4	46,0	2,56	1,99	47	221,0	47,2	2,89	1,85
23	246,0	50,3	2,96	2,09	48	224,3	48,4	3,20	1,81
24	324,9	63,1	3,81	2,78	49	254,0	52,9	3,06	2,16
25	275,4	55,4	3,20	2,40	50	215,9	48,8	2,72	1,97

Д07

№	Магнитная		Плотность		№	Магнитная		Плотность	
	восприимчивость					восприимчивость			
	объекта	Вмещ.	объекта	Вмещ.		объекта	Вмещ.	объекта	Вмещ.
	*10 <sup>-5</sup> ед. СИ	*10 <sup>-5</sup> ед. СИ	г/см <sup>3</sup>	г/см <sup>3</sup>		*10 <sup>-5</sup> ед. СИ	*10 <sup>-5</sup> ед. СИ	г/см <sup>3</sup>	г/см <sup>3</sup>
1	252,1	59,8	3,45	2,48	26	253,0	58,0	3,48	2,49
2	193,6	51,9	2,96	1,98	27	273,6	62,7	3,89	2,62
3	95,5	37,8	2,29	2,22	28	221,8	54,9	3,45	2,15
4	171,8	49,9	2,84	2,46	29	174,8	50,3	3,03	1,98
5	158,8	46,7	2,75	2,38	30	150,4	45,6	3,07	2,46
6	256,4	58,8	3,61	2,60	31	251,8	58,9	3,31	2,46
7	258,8	45,7	2,62	2,22	32	243,4	58,3	3,41	2,56
8	201,1	52,6	3,17	2,04	33	197,5	52,4	3,05	1,99
9	197,2	52,0	2,99	2,12	34	208,2	53,2	3,07	2,13
10	216,6	53,3	3,25	2,26	35	225,6	55,9	3,36	2,37
11	124,2	41,9	2,51	2,45	36	242,8	57,6	3,30	2,50
12	164,7	46,6	3,33	1,86	37	262,9	61,5	3,61	2,34
13	204,6	52,9	3,18	2,04	38	204,9	53,9	3,38	2,23
14	222,8	56,0	3,13	2,28	39	118,8	42,7	2,35	2,57
15	297,7	45,9	2,56	1,80	40	309,3	67,4	4,19	2,45
16	251,0	58,1	3,37	2,34	41	277,8	61,4	3,88	2,55
17	393,1	49,0	3,77	2,52	42	283,1	64,2	4,01	2,31
18	227,3	55,9	3,17	2,23	43	303,3	67,2	3,97	2,57
19	204,0	52,3	3,26	2,19	44	333,8	70,3	3,88	2,17
20	201,0	53,1	3,28	2,21	45	210,9	54,7	3,23	2,31
21	207,2	53,1	3,19	2,26	46	143,5	45,9	2,83	2,59
22	157,2	46,1	2,71	1,95	47	164,8	47,6	2,75	1,85
23	182,4	50,7	3,12	2,02	48	161,3	48,5	3,33	1,89
24	290,0	63,3	3,94	2,78	49	196,8	52,9	3,05	2,10
25	224,4	55,6	3,37	2,28	50	175,6	48,6	2,79	1,83

Д08

№	Магнитная		Плотность		№	Магнитная		Плотность	
	восприимчивость					восприимчивость			
	объекта	Вмещ.	объекта	Вмещ.		объекта	Вмещ.	объекта	Вмещ.
	*10 <sup>-5</sup> ед. СИ	*10 <sup>-5</sup> ед. СИ	г/см <sup>3</sup>	г/см <sup>3</sup>		*10 <sup>-5</sup> ед. СИ	*10 <sup>-5</sup> ед. СИ	г/см <sup>3</sup>	г/см <sup>3</sup>
1	245,7	59,3	3,66	2,47	26	244,4	58,7	3,39	2,44
2	199,2	51,4	3,05	2,03	27	266,9	62,2	3,84	2,73
3	94,2	37,1	2,26	2,22	28	224,7	54,1	3,53	2,11
4	190,9	49,6	2,86	2,33	29	188,3	50,3	2,95	1,96
5	161,7	47,0	2,66	2,34	30	145,7	45,9	2,88	2,32
6	254,7	58,9	3,50	2,46	31	237,0	58,3	3,48	2,38
7	243,8	45,3	2,86	2,23	32	248,1	58,5	3,41	2,51
8	205,9	52,1	3,24	2,10	33	196,4	52,2	3,24	1,97
9	203,5	53,0	3,01	2,03	34	206,8	53,4	3,06	2,14
10	217,5	53,8	3,15	2,26	35	226,0	55,5	3,39	2,24
11	118,2	41,0	2,45	2,40	36	241,7	57,8	3,44	2,31
12	155,3	46,9	3,26	1,77	37	274,5	61,7	3,76	2,48
13	207,1	52,8	3,27	2,04	38	216,1	53,9	3,35	2,14
14	222,1	55,8	3,39	2,23	39	128,2	42,7	2,46	2,51
15	306,1	45,2	2,75	1,62	40	322,6	67,0	4,09	2,49
16	243,1	58,6	3,54	2,42	41	278,7	61,5	3,81	2,55
17	396,5	48,5	3,67	2,58	42	297,9	64,0	4,15	2,39
18	230,4	55,5	3,16	2,36	43	308,8	67,5	4,19	2,56
19	197,9	52,7	3,02	2,09	44	329,3	70,6	4,01	2,24
20	205,8	53,3	3,23	2,23	45	222,0	54,8	3,27	2,34
21	201,0	53,3	3,04	2,18	46	157,4	45,9	2,82	2,57
22	163,0	46,1	2,76	1,87	47	160,7	47,2	2,91	1,93
23	181,4	50,9	3,04	2,08	48	178,2	48,8	3,31	1,97
24	281,9	63,4	4,00	2,60	49	203,4	52,8	3,17	2,18
25	217,4	55,6	3,35	2,27	50	180,0	48,6	2,86	1,82

## Д09

№	Магнитная		Плотность		№	Магнитная		Плотность	
	восприимчивость					восприимчивость			
	объекта	Вмещ.	объекта	Вмещ.		объекта	Вмещ.	объекта	Вмещ.
	$\cdot 10^{-5}$ ед. СИ	$\cdot 10^{-5}$ ед. СИ	г/см <sup>3</sup>	г/см <sup>3</sup>		$\cdot 10^{-5}$ ед. СИ	$\cdot 10^{-5}$ ед. СИ	г/см <sup>3</sup>	г/см <sup>3</sup>
1	258,9	59,2	3,66	2,54	26	253,2	58,2	3,56	2,58
2	197,6	51,4	3,00	2,08	27	268,9	62,8	4,03	2,74
3	100,5	37,3	2,24	2,20	28	218,1	54,1	3,60	2,14
4	173,4	49,4	2,96	2,32	29	176,8	50,6	2,92	1,92
5	163,6	46,5	2,69	2,40	30	158,5	45,2	3,01	2,45
6	240,5	58,4	3,56	2,50	31	244,2	58,4	3,48	2,34
7	255,0	45,3	2,86	2,26	32	242,2	58,4	3,57	2,57
8	195,4	52,5	3,27	2,16	33	198,9	52,1	3,30	1,97
9	188,1	52,5	3,00	2,09	34	215,1	53,2	3,09	2,27
10	216,5	53,0	3,08	2,24	35	227,8	55,4	3,26	2,21
11	128,0	41,9	2,33	2,35	36	237,2	57,6	3,31	2,49
12	159,5	46,3	3,32	1,86	37	260,6	61,8	3,74	2,47
13	206,4	52,8	3,04	2,05	38	219,7	53,5	3,43	2,24
14	214,4	55,6	3,14	2,38	39	114,8	42,5	2,52	2,53
15	294,2	45,9	2,78	1,74	40	310,9	67,1	4,15	2,42
16	236,4	58,3	3,42	2,45	41	278,2	61,5	3,74	2,48
17	409,9	49,0	3,86	2,61	42	297,2	64,0	4,10	2,28
18	217,6	55,7	3,34	2,31	43	304,5	67,2	3,94	2,61
19	213,5	52,0	3,21	2,20	44	327,9	70,4	4,09	2,11
20	199,5	53,2	3,24	2,14	45	226,4	54,8	3,17	2,39
21	203,5	53,4	3,16	2,16	46	155,5	45,2	2,83	2,55
22	157,7	46,2	2,78	1,87	47	169,2	47,4	2,73	1,93
23	182,7	50,8	3,03	2,04	48	176,6	48,9	3,43	1,83
24	288,1	63,1	3,90	2,68	49	203,1	52,2	3,09	2,15
25	217,1	55,3	3,16	2,30	50	166,7	48,3	2,72	1,95

## Д10

№	Магнитная		Плотность		№	Магнитная		Плотность	
	восприимчивость					восприимчивость			
	объекта	Вмещ.	объекта	Вмещ.		объекта	Вмещ.	объекта	Вмещ.
	*10 <sup>-5</sup> ед. СИ	*10 <sup>-5</sup> ед. СИ	г/см <sup>3</sup>	г/см <sup>3</sup>		*10 <sup>-5</sup> ед. СИ	*10 <sup>-5</sup> ед. СИ	г/см <sup>3</sup>	г/см <sup>3</sup>
1	212,3	59,2	3,42	2,43	26	196,7	58,5	3,36	2,54
2	146,7	51,5	2,66	2,03	27	225,4	62,7	3,71	2,78
3	45,5	37,3	2,13	2,21	28	160,5	54,6	3,12	2,20
4	136,4	49,9	2,74	2,37	29	139,4	50,7	2,76	2,06
5	111,6	46,0	2,30	2,23	30	98,6	45,5	2,78	2,37
6	198,1	58,7	3,21	2,42	31	185,7	58,8	3,35	2,40
7	205,9	45,3	2,47	2,28	32	188,5	58,6	3,05	2,41
8	157,3	52,3	2,78	2,04	33	149,6	52,3	2,70	1,84
9	156,5	52,1	2,64	2,04	34	158,0	53,7	2,71	2,21
10	163,7	53,4	3,01	2,18	35	174,3	55,9	2,96	2,27
11	79,0	41,3	2,34	2,39	36	191,6	57,9	3,07	2,33
12	98,1	46,1	3,05	1,81	37	217,0	61,7	3,25	2,36
13	152,1	52,6	2,75	2,07	38	154,2	53,3	3,16	2,12
14	176,9	56,0	3,06	2,24	39	71,6	42,8	2,39	2,63
15	249,7	45,9	2,26	1,67	40	254,9	67,5	3,80	2,31
16	186,1	58,8	3,15	2,46	41	232,3	61,3	3,69	2,55
17	358,2	49,0	3,51	2,62	42	243,5	64,0	3,70	2,37
18	173,1	55,2	2,88	2,37	43	252,6	67,9	3,68	2,68
19	148,9	52,7	3,08	2,14	44	291,3	70,9	3,58	2,12
20	156,2	53,0	3,01	2,13	45	167,6	54,7	3,16	2,28
21	151,8	53,4	2,94	2,16	46	89,1	45,8	2,65	2,50
22	103,7	46,7	2,59	1,95	47	106,7	47,1	2,55	1,91
23	143,8	50,7	2,91	2,02	48	122,5	49,0	3,03	1,85
24	240,6	63,5	3,70	2,62	49	151,2	52,2	2,77	2,17
25	174,3	55,3	2,98	2,30	50	119,7	48,7	2,65	1,98

## Д11

№	Магнитная		Плотность		№	Магнитная		Плотность	
	восприимчивость					восприимчивость			
	объекта	Вмещ.	объекта	Вмещ.		объекта	Вмещ.	объекта	Вмещ.
	*10 <sup>-5</sup> ед. СИ	*10 <sup>-5</sup> ед. СИ	г/см <sup>3</sup>	г/см <sup>3</sup>		*10 <sup>-5</sup> ед. СИ	*10 <sup>-5</sup> ед. СИ	г/см <sup>3</sup>	г/см <sup>3</sup>
1	166,4	71,7	3,22	2,46	26	154,5	78,4	3,22	2,44
2	111,0	63,7	2,89	1,90	27	206,0	84,6	3,52	2,68
3	-5,2	47,1	2,14	2,16	28	119,1	75,0	3,31	2,25
4	112,4	68,1	2,75	2,31	29	103,5	69,4	2,66	1,91
5	58,1	67,9	2,32	2,35	30	56,4	60,0	2,63	2,36
6	156,6	72,4	3,39	2,55	31	189,4	66,4	3,39	2,34
7	143,2	62,5	2,42	2,25	32	171,1	67,1	3,04	2,52
8	102,3	59,7	2,83	2,16	33	143,0	59,1	2,81	1,93
9	109,0	67,6	2,84	2,17	34	190,2	64,1	2,85	2,18
10	141,5	60,2	2,74	2,28	35	203,9	76,4	3,05	2,40
11	99,3	50,1	2,37	2,45	36	211,2	68,5	3,04	2,34
12	69,4	66,0	3,26	1,84	37	220,5	69,3	3,24	2,45
13	148,7	69,2	2,98	2,04	38	152,9	75,9	3,33	2,11
14	131,5	77,2	2,98	2,33	39	109,9	55,7	2,34	2,59
15	208,5	50,9	2,40	1,64	40	214,8	71,1	3,84	2,31
16	175,7	67,9	3,06	2,44	41	234,4	77,7	3,56	2,45
17	352,1	61,7	3,63	2,55	42	196,3	74,3	3,88	2,31
18	202,9	73,2	2,98	2,22	43	213,6	76,5	3,74	2,63
19	182,9	73,6	3,04	2,01	44	287,5	83,2	3,53	2,15
20	152,0	67,5	2,97	2,23	45	112,2	71,7	2,91	2,21
21	155,9	69,7	3,01	2,29	46	130,2	64,4	2,80	2,47
22	48,3	62,4	2,67	1,80	47	89,6	64,7	2,46	1,88
23	134,6	70,8	2,63	2,08	48	100,6	63,8	3,34	1,95
24	207,3	74,7	3,65	2,67	49	128,5	66,5	2,86	2,07
25	201,3	76,4	3,07	2,23	50	68,8	57,5	2,77	1,84

## Д12

№	Магнитная		Плотность		№	Магнитная		Плотность	
	восприимчивость					восприимчивость			
	объекта	Вмещ.	объекта	Вмещ.		объекта	Вмещ.	объекта	Вмещ.
	*10 <sup>-5</sup> ед. СИ	*10 <sup>-5</sup> ед. СИ	г/см <sup>3</sup>	г/см <sup>3</sup>		*10 <sup>-5</sup> ед. СИ	*10 <sup>-5</sup> ед. СИ	г/см <sup>3</sup>	г/см <sup>3</sup>
1	231,8	69,9	3,33	2,58	26	194,2	76,1	3,35	2,59
2	97,7	56,9	2,88	2,08	27	190,6	74,1	3,88	2,62
3	58,2	56,0	2,16	2,22	28	206,4	70,7	3,40	2,10
4	126,6	62,8	2,69	2,32	29	120,6	66,7	2,70	2,07
5	113,6	57,1	2,43	2,22	30	44,2	56,2	2,78	2,30
6	144,1	67,1	3,17	2,41	31	214,5	72,3	3,02	2,40
7	165,5	58,8	2,35	2,24	32	215,9	67,0	3,14	2,46
8	151,3	71,5	2,92	2,18	33	164,3	57,9	2,94	1,99
9	89,3	62,0	2,60	2,09	34	117,4	58,4	3,08	2,12
10	170,2	74,6	2,76	2,13	35	185,9	68,8	3,29	2,30
11	87,5	53,2	2,35	2,31	36	136,4	73,1	3,01	2,39
12	60,2	62,1	3,12	1,89	37	246,6	78,7	3,58	2,48
13	181,6	61,4	3,05	2,11	38	104,7	61,5	3,37	2,26
14	148,9	59,7	3,11	2,25	39	90,9	59,1	2,01	2,57
15	261,5	63,2	2,20	1,60	40	300,3	77,4	3,69	2,39
16	196,1	67,8	3,18	2,31	41	209,0	72,7	3,70	2,51
17	317,9	64,5	3,61	2,65	42	246,4	85,2	3,86	2,32
18	168,1	75,0	3,10	2,28	43	235,3	76,8	3,67	2,67
19	161,2	57,9	2,70	2,12	44	230,0	74,4	3,76	2,24
20	174,3	65,1	2,71	2,15	45	173,5	76,6	2,80	2,29
21	169,4	66,3	2,85	2,22	46	137,8	54,8	2,48	2,45
22	107,3	61,1	2,53	1,98	47	118,0	63,3	2,40	1,83
23	107,8	67,8	2,84	2,10	48	145,4	54,4	3,24	1,94
24	266,7	79,1	3,66	2,79	49	138,3	66,5	2,87	2,14
25	184,5	68,6	2,87	2,38	50	103,6	70,3	2,64	1,89

## Д13

№	Магнитная		Плотность		№	Магнитная		Плотность	
	восприимчивость					восприимчивость			
	объекта	Вмещ.	объекта	Вмещ.		объекта	Вмещ.	объекта	Вмещ.
	*10 <sup>-5</sup> ед. СИ	*10 <sup>-5</sup> ед. СИ	г/см <sup>3</sup>	г/см <sup>3</sup>		*10 <sup>-5</sup> ед. СИ	*10 <sup>-5</sup> ед. СИ	г/см <sup>3</sup>	г/см <sup>3</sup>
1	157,6	63,5	3,12	2,55	26	223,4	67,0	3,82	2,44
2	118,2	63,2	3,01	2,02	27	231,3	80,4	4,36	2,67
3	16,0	54,1	2,11	2,13	28	205,5	60,3	3,74	2,29
4	79,4	62,9	2,72	2,49	29	102,9	67,6	3,34	1,98
5	127,0	53,2	2,43	2,22	30	127,9	67,9	3,31	2,45
6	194,8	73,6	3,11	2,60	31	225,0	70,4	3,31	2,49
7	195,7	67,6	2,32	2,28	32	227,6	73,9	3,82	2,49
8	180,6	63,3	3,17	2,03	33	177,8	66,9	2,71	1,87
9	111,9	70,6	2,86	2,05	34	110,1	73,5	3,30	2,24
10	129,6	70,3	3,46	2,17	35	190,5	63,8	3,51	2,20
11	96,7	52,3	2,91	2,37	36	183,7	66,2	3,21	2,34
12	133,0	56,1	3,84	1,84	37	226,4	76,8	3,96	2,32
13	116,9	56,8	2,88	2,05	38	196,5	63,8	3,07	2,21
14	206,3	64,2	3,46	2,38	39	92,6	58,5	2,39	2,64
15	223,3	63,1	2,70	1,66	40	289,1	75,6	4,54	2,50
16	228,6	67,8	3,21	2,40	41	170,9	80,8	3,53	2,46
17	384,3	53,3	3,35	2,52	42	273,9	80,2	4,43	2,38
18	171,0	67,7	3,69	2,20	43	291,1	76,6	4,47	2,64
19	133,2	63,3	3,46	2,02	44	292,3	83,9	3,82	2,17
20	185,0	61,1	3,06	2,10	45	180,2	64,5	2,90	2,40
21	176,3	57,3	3,30	2,10	46	39,7	65,4	2,81	2,54
22	83,2	59,1	2,94	1,85	47	105,0	67,9	2,83	1,86
23	86,5	70,9	3,05	2,03	48	154,3	56,1	3,17	1,98
24	221,5	70,0	3,69	2,78	49	121,0	64,1	3,51	2,06
25	162,8	67,0	2,81	2,39	50	153,1	62,8	2,43	1,94



## Д14

№	Магнитная		Плотность		№	Магнитная		Плотность	
	восприимчивость					восприимчивость			
	объекта	Вмещ.	объекта	Вмещ.		объекта	Вмещ.	объекта	Вмещ.
	*10 <sup>-5</sup> ед. СИ	*10 <sup>-5</sup> ед. СИ	г/см <sup>3</sup>	г/см <sup>3</sup>		*10 <sup>-5</sup> ед. СИ	*10 <sup>-5</sup> ед. СИ	г/см <sup>3</sup>	г/см <sup>3</sup>
1	158,7	121,3	3,53	2,38	26	150,8	123,2	3,39	2,33
2	180,0	107,5	3,14	1,89	27	194,9	119,9	3,78	2,54
3	33,6	107,1	2,28	2,08	28	121,2	122,3	3,34	2,20
4	73,0	111,5	2,71	2,41	29	77,9	119,9	2,77	1,99
5	80,8	115,0	2,43	2,38	30	122,0	105,1	2,88	2,33
6	160,8	116,1	3,59	2,34	31	186,2	120,2	3,18	2,34
7	196,3	117,2	2,58	2,23	32	231,7	124,2	3,53	2,34
8	140,3	121,1	2,71	1,98	33	131,3	107,5	3,05	1,96
9	177,6	112,1	3,15	2,13	34	150,3	121,7	2,74	2,19
10	158,8	119,8	2,94	2,28	35	160,3	117,8	2,91	2,11
11	44,0	108,6	2,31	2,42	36	133,9	125,5	3,14	2,46
12	120,0	101,5	3,35	1,73	37	156,9	129,1	3,43	2,41
13	153,0	119,7	3,25	2,09	38	143,2	123,5	3,32	2,12
14	142,2	127,2	3,24	2,16	39	75,8	113,3	2,17	2,66
15	252,5	104,9	2,21	1,55	40	287,3	133,0	3,94	2,38
16	204,7	116,3	3,32	2,38	41	164,1	127,0	3,74	2,47
17	327,6	106,8	3,31	2,45	42	222,8	119,3	3,94	2,15
18	150,2	123,6	2,97	2,17	43	257,5	138,8	3,70	2,44
19	191,9	124,1	2,85	2,02	44	253,7	126,6	3,70	2,23
20	120,0	122,1	2,98	2,07	45	139,8	125,2	3,16	2,17
21	132,0	118,7	3,09	2,24	46	51,3	116,9	2,98	2,32
22	79,4	113,4	2,36	1,81	47	95,2	117,2	2,87	1,74
23	85,1	121,0	2,76	1,81	48	151,6	118,2	3,11	1,78
24	242,1	118,1	3,61	2,64	49	104,6	123,9	2,96	1,91
25	202,7	109,6	2,94	2,15	50	158,6	114,2	2,96	1,73

## Д15

№	Магнитная		Плотность		№	Магнитная		Плотность	
	восприимчивость					восприимчивость			
	объекта	Вмещ.	объекта	Вмещ.		объекта	Вмещ.	объекта	Вмещ.
	*10 <sup>-5</sup> ед. СИ	*10 <sup>-5</sup> ед. СИ	г/см <sup>3</sup>	г/см <sup>3</sup>		*10 <sup>-5</sup> ед. СИ	*10 <sup>-5</sup> ед. СИ	г/см <sup>3</sup>	г/см <sup>3</sup>
1	163,1	125,7	3,66	2,51	26	190,9	122,5	3,59	2,39
2	120,4	113,7	3,01	1,86	27	246,8	118,5	3,65	2,55
3	13,6	93,6	2,28	2,04	28	180,1	119,3	3,60	2,21
4	158,5	105,6	2,74	2,23	29	158,4	108,7	2,90	1,85
5	84,2	109,7	2,77	2,32	30	58,4	112,0	2,78	2,24
6	215,7	124,5	3,26	2,43	31	155,2	130,7	3,22	2,48
7	192,7	101,0	2,36	2,09	32	229,8	129,7	3,43	2,50
8	104,5	113,7	3,02	2,15	33	157,6	119,0	2,92	1,70
9	103,0	124,4	3,09	2,03	34	127,1	113,2	3,26	2,01
10	126,0	118,0	2,78	2,27	35	194,1	114,6	3,06	2,26
11	98,3	96,1	2,06	2,24	36	220,8	122,5	3,33	2,29
12	145,8	103,8	2,93	1,70	37	208,2	118,0	3,46	2,27
13	111,1	110,5	3,23	1,93	38	146,4	118,6	3,44	2,09
14	155,5	123,5	2,87	2,30	39	43,3	107,0	2,44	2,41
15	242,5	108,8	2,31	1,74	40	255,4	139,5	3,82	2,33
16	227,6	116,9	3,12	2,37	41	213,0	121,1	3,63	2,54
17	321,0	113,8	3,62	2,58	42	222,9	121,5	3,82	2,18
18	134,1	119,5	2,90	2,24	43	231,7	139,8	3,91	2,53
19	152,6	123,5	2,94	1,91	44	324,2	132,1	3,75	2,27
20	105,2	111,9	3,21	2,06	45	145,7	126,1	3,34	2,21
21	188,9	124,8	3,04	2,08	46	120,0	108,5	2,54	2,56
22	49,1	107,1	2,83	1,90	47	115,1	115,5	2,58	1,75
23	169,0	120,3	2,74	2,08	48	123,9	102,6	3,34	1,86
24	214,6	122,7	3,99	2,71	49	106,9	124,1	3,03	1,95
25	131,2	124,4	3,23	2,13	50	112,9	111,2	2,55	1,88

## Д16

№	Магнитная		Плотность		№	Магнитная		Плотность	
	восприимчивость					восприимчивость			
	объекта	Вмещ.	объекта	Вмещ.		объекта	Вмещ.	объекта	Вмещ.
	*10 <sup>-5</sup> ед. СИ	*10 <sup>-5</sup> ед. СИ	г/см <sup>3</sup>	г/см <sup>3</sup>		*10 <sup>-5</sup> ед. СИ	*10 <sup>-5</sup> ед. СИ	г/см <sup>3</sup>	г/см <sup>3</sup>
1	352,7	130,9	2,10	2,43	26	337,5	115,5	2,10	2,46
2	357,4	108,8	1,70	1,88	27	419,3	125,7	2,50	2,53
3	222,3	102,8	0,77	2,04	28	388,7	118,8	2,10	2,27
4	303,5	119,9	1,52	2,33	29	358,1	112,4	1,57	1,81
5	286,7	103,7	1,34	2,20	30	280,9	110,5	1,64	2,23
6	422,6	122,8	2,28	2,59	31	404,1	113,6	2,19	2,40
7	386,1	115,9	1,42	2,03	32	345,4	126,7	1,98	2,48
8	309,9	122,9	1,74	1,92	33	371,9	119,3	1,63	1,73
9	304,9	124,7	1,51	2,02	34	302,9	123,6	1,63	2,22
10	378,3	117,5	1,87	2,19	35	331,4	112,7	1,86	2,35
11	258,4	97,0	1,00	2,40	36	410,3	128,2	2,18	2,21
12	313,2	100,4	1,83	1,86	37	360,3	130,4	2,23	2,30
13	372,7	113,0	1,71	1,99	38	321,1	111,7	2,14	2,16
14	408,8	122,6	1,89	2,22	39	243,8	101,4	1,09	2,69
15	459,0	100,1	1,36	1,60	40	476,1	133,6	2,67	2,49
16	396,1	116,7	1,98	2,43	41	416,3	119,0	2,47	2,58
17	555,9	105,0	2,45	2,50	42	413,7	134,3	2,66	2,27
18	323,7	116,2	1,76	2,12	43	414,9	126,6	2,65	2,53
19	365,9	120,5	1,86	1,94	44	507,5	132,0	2,63	2,10
20	313,8	124,0	1,75	2,17	45	403,3	118,8	1,98	2,11
21	351,0	122,9	1,87	2,08	46	332,2	102,3	1,49	2,35
22	274,2	115,1	1,40	1,75	47	313,0	116,9	1,54	1,98
23	367,3	111,4	1,72	2,09	48	304,5	113,4	1,98	1,85
24	379,2	118,0	2,70	2,65	49	341,2	114,3	1,80	1,92
25	389,0	118,6	1,82	2,37	50	318,7	103,8	1,37	1,88

## Д17

№	Магнитная		Плотность		№	Магнитная		Плотность	
	восприимчивость					восприимчивость			
	объекта	Вмещ.	объекта	Вмещ.		объекта	Вмещ.	объекта	Вмещ.
	*10 <sup>-5</sup> ед. СИ	*10 <sup>-5</sup> ед. СИ	г/см <sup>3</sup>	г/см <sup>3</sup>		*10 <sup>-5</sup> ед. СИ	*10 <sup>-5</sup> ед. СИ	г/см <sup>3</sup>	г/см <sup>3</sup>
1	399,1	126,2	3,08	2,41	26	428,7	117,0	3,08	2,44
2	361,5	124,0	2,76	1,96	27	379,0	118,7	3,51	2,79
3	221,3	109,9	1,70	2,12	28	378,8	110,8	3,22	2,06
4	311,6	106,5	2,69	2,22	29	286,7	117,4	2,42	1,96
5	262,0	118,7	2,41	2,33	30	315,4	116,7	2,49	2,43
6	439,9	112,7	3,19	2,40	31	354,7	120,7	2,95	2,30
7	417,6	111,3	2,29	2,27	32	353,8	124,5	3,12	2,43
8	290,8	114,4	2,65	2,08	33	332,9	108,5	2,64	1,77
9	385,8	112,0	2,51	2,03	34	303,4	118,1	2,67	2,08
10	325,6	107,6	2,65	2,14	35	345,1	125,5	2,94	2,16
11	221,1	96,6	2,06	2,43	36	408,6	113,4	2,96	2,32
12	260,5	107,5	2,86	1,78	37	442,8	120,5	3,28	2,21
13	360,6	112,6	2,81	2,16	38	312,8	118,6	3,19	2,20
14	344,0	122,5	2,89	2,29	39	295,0	101,3	2,18	2,43
15	395,2	100,5	2,16	1,64	40	412,0	122,9	3,79	2,46
16	371,7	114,9	3,01	2,42	41	391,8	129,8	3,44	2,51
17	505,2	113,7	3,46	2,63	42	439,5	121,6	3,58	2,22
18	373,4	112,5	2,82	2,26	43	469,7	136,6	3,66	2,52
19	315,0	114,7	2,76	2,19	44	500,0	126,9	3,43	2,15
20	344,0	110,2	2,65	2,12	45	352,1	114,8	2,77	2,21
21	375,4	110,9	2,85	2,06	46	306,7	105,2	2,35	2,32
22	272,6	104,1	2,47	1,79	47	299,7	116,0	2,43	1,85
23	370,4	122,3	2,71	1,91	48	337,0	110,4	3,04	1,96
24	423,2	131,2	3,41	2,80	49	323,6	120,5	2,62	2,00
25	361,5	122,9	3,00	2,39	50	320,5	106,1	2,34	1,92

## Д18

№	Магнитная		Плотность		№	Магнитная		Плотность	
	восприимчивость					восприимчивость			
	объекта	Вмещ.	объекта	Вмещ.		объекта	Вмещ.	объекта	Вмещ.
	*10 <sup>-5</sup> ед. СИ	*10 <sup>-5</sup> ед. СИ	г/см <sup>3</sup>	г/см <sup>3</sup>		*10 <sup>-5</sup> ед. СИ	*10 <sup>-5</sup> ед. СИ	г/см <sup>3</sup>	г/см <sup>3</sup>
1	116,2	158,5	3,14	2,57	26	77,8	159,8	3,12	2,59
2	96,3	155,3	2,55	1,94	27	136,0	166,2	3,65	2,67
3	-49,4	136,6	1,88	2,07	28	64,0	154,1	3,12	2,07
4	80,8	151,3	2,52	2,50	29	12,7	151,6	2,58	1,86
5	39,8	151,9	2,49	2,29	30	-34,8	153,4	2,51	2,21
6	63,0	167,2	3,09	2,46	31	107,7	156,1	2,93	2,25
7	62,9	149,5	2,42	2,09	32	86,7	164,9	3,01	2,41
8	60,0	162,5	2,61	2,10	33	58,4	151,8	2,72	1,71
9	56,9	157,2	2,54	1,97	34	68,9	153,8	2,62	2,10
10	87,0	155,1	2,65	2,18	35	67,9	164,9	3,00	2,39
11	-67,0	140,8	2,15	2,26	36	66,2	166,4	2,94	2,29
12	65,2	151,7	2,85	1,80	37	96,4	162,5	3,27	2,22
13	74,4	153,5	2,72	2,11	38	98,5	161,7	3,05	2,08
14	108,0	166,9	2,77	2,38	39	-10,3	148,4	2,06	2,52
15	174,5	157,5	2,22	1,50	40	169,3	177,4	3,68	2,33
16	79,4	165,7	3,20	2,23	41	160,5	159,0	3,35	2,43
17	238,9	159,0	3,32	2,48	42	196,5	167,7	3,76	2,10
18	123,7	159,9	2,70	2,35	43	209,6	175,3	3,70	2,55
19	50,6	149,0	2,85	2,03	44	200,1	178,7	3,56	2,08
20	56,4	153,5	2,67	2,05	45	99,7	153,0	2,86	2,32
21	45,7	165,3	2,62	2,11	46	53,6	155,9	2,48	2,36
22	48,9	141,1	2,41	1,86	47	47,6	144,0	2,41	1,75
23	78,2	145,5	2,66	1,90	48	51,3	150,6	3,19	1,79
24	164,2	161,7	3,43	2,51	49	71,4	153,6	2,82	2,01
25	84,6	165,8	2,98	2,27	50	23,6	156,5	2,38	1,93

## Д19

№	Магнитная		Плотность		№	Магнитная		Плотность	
	восприимчивость					восприимчивость			
	объекта	Вмещ.	объекта	Вмещ.		объекта	Вмещ.	объекта	Вмещ.
	*10 <sup>-5</sup> ед. СИ	*10 <sup>-5</sup> ед. СИ	г/см <sup>3</sup>	г/см <sup>3</sup>		*10 <sup>-5</sup> ед. СИ	*10 <sup>-5</sup> ед. СИ	г/см <sup>3</sup>	г/см <sup>3</sup>
1	91,5	158,4	3,02	2,55	26	71,2	163,7	3,10	2,54
2	71,3	154,9	2,65	2,06	27	174,8	172,8	3,64	2,53
3	-91,2	138,3	1,77	2,16	28	123,0	149,7	3,01	2,20
4	60,5	145,7	2,42	2,36	29	62,4	153,3	2,42	1,93
5	1,4	155,0	2,42	2,17	30	51,6	151,1	2,54	2,44
6	149,9	167,0	3,27	2,43	31	145,9	163,9	3,11	2,22
7	75,2	150,5	2,23	2,22	32	81,0	169,9	3,04	2,40
8	60,9	151,7	2,83	2,11	33	18,9	157,7	2,74	1,88
9	88,9	156,4	2,70	2,18	34	106,1	152,5	2,72	2,28
10	92,8	164,1	2,81	2,06	35	128,1	160,9	2,81	2,35
11	13,1	148,9	2,18	2,20	36	107,0	166,2	3,01	2,27
12	31,3	153,3	2,83	1,60	37	172,3	158,4	3,24	2,38
13	99,8	154,9	2,62	2,20	38	113,9	157,9	2,97	2,05
14	62,4	151,7	2,96	2,28	39	-56,0	138,7	2,14	2,57
15	151,5	150,8	2,11	1,51	40	187,1	173,2	3,53	2,41
16	128,6	153,1	3,09	2,24	41	97,3	165,4	3,37	2,53
17	306,9	145,3	3,38	2,62	42	189,7	165,7	3,62	2,13
18	72,3	157,3	2,92	2,12	43	154,7	173,0	3,59	2,63
19	34,5	163,8	2,86	2,05	44	234,8	182,6	3,53	2,27
20	101,7	157,0	2,88	2,01	45	40,0	163,7	2,85	2,14
21	38,8	147,3	2,66	2,10	46	43,7	156,9	2,49	2,48
22	49,3	147,2	2,25	1,92	47	53,0	144,2	2,40	1,88
23	80,4	149,4	2,67	2,01	48	14,2	144,9	3,17	1,99
24	159,5	175,0	3,43	2,62	49	32,2	158,9	2,85	2,01
25	35,9	159,0	2,85	2,15	50	9,3	149,9	2,34	1,71

## Д20

№	Магнитная		Плотность		№	Магнитная		Плотность	
	восприимчивость					восприимчивость			
	объекта	Вмещ.	объекта	Вмещ.		объекта	Вмещ.	объекта	Вмещ.
	*10 <sup>-5</sup> ед. СИ	*10 <sup>-5</sup> ед. СИ	г/см <sup>3</sup>	г/см <sup>3</sup>		*10 <sup>-5</sup> ед. СИ	*10 <sup>-5</sup> ед. СИ	г/см <sup>3</sup>	г/см <sup>3</sup>
1	580,9	72,3	2,60	2,49	26	489,2	67,0	2,43	2,57
2	481,3	67,3	1,94	2,05	27	536,4	79,2	2,82	2,65
3	379,8	47,4	1,32	2,18	28	515,5	64,4	2,35	2,23
4	422,2	56,9	1,95	2,37	29	505,3	51,9	2,03	1,94
5	451,2	45,8	1,69	2,15	30	463,8	46,6	1,80	2,48
6	539,9	57,4	2,38	2,35	31	498,0	65,2	2,33	2,32
7	585,7	45,1	1,76	2,00	32	518,7	65,1	2,55	2,51
8	488,5	56,3	1,97	2,12	33	494,9	60,8	2,15	1,71
9	483,2	62,2	1,97	2,05	34	478,2	53,8	2,11	2,06
10	459,0	65,0	2,15	2,11	35	505,4	71,8	2,16	2,20
11	384,4	56,1	1,32	2,36	36	547,9	58,3	2,40	2,45
12	461,3	45,1	2,31	1,81	37	569,8	60,5	2,64	2,29
13	504,2	68,2	1,98	2,19	38	518,1	62,3	2,49	2,00
14	518,3	60,3	2,30	2,18	39	364,5	42,3	1,47	2,48
15	545,4	55,3	1,68	1,70	40	637,0	84,8	2,87	2,34
16	545,9	64,8	2,55	2,28	41	543,8	74,2	2,71	2,51
17	680,9	52,8	2,78	2,67	42	610,6	75,8	3,10	2,14
18	514,6	69,3	2,31	2,14	43	579,4	69,9	3,01	2,51
19	496,6	58,0	2,09	1,99	44	658,9	72,6	3,02	2,12
20	489,5	63,6	2,25	2,25	45	549,2	57,8	2,27	2,24
21	493,5	64,3	2,01	2,16	46	483,7	63,0	1,81	2,45
22	461,5	56,9	1,61	1,94	47	493,9	47,0	1,72	1,92
23	480,5	55,8	2,12	1,99	48	414,0	50,2	2,52	1,87
24	561,3	73,2	3,00	2,57	49	461,0	54,8	2,18	2,07
25	496,0	66,2	2,26	2,29	50	440,3	50,5	1,88	1,73

## Д21

№	Магнитная		Плотность		№	Магнитная		Плотность	
	восприимчивость					восприимчивость			
	объекта	Вмещ.	объекта	Вмещ.		объекта	Вмещ.	объекта	Вмещ.
	*10 <sup>-5</sup> ед. СИ	*10 <sup>-5</sup> ед. СИ	г/см <sup>3</sup>	г/см <sup>3</sup>		*10 <sup>-5</sup> ед. СИ	*10 <sup>-5</sup> ед. СИ	г/см <sup>3</sup>	г/см <sup>3</sup>
1	507,9	72,9	2,63	2,42	26	521,1	60,8	2,30	2,54
2	450,3	51,2	1,88	2,08	27	572,5	67,3	2,89	2,70
3	430,1	45,3	1,24	2,19	28	512,3	63,2	2,40	2,07
4	445,6	64,4	1,96	2,40	29	455,6	57,8	1,86	1,82
5	408,6	62,2	1,62	2,14	30	399,3	55,7	2,01	2,30
6	554,9	62,5	2,53	2,40	31	543,6	61,5	2,53	2,40
7	528,8	61,9	1,74	2,18	32	510,3	59,6	2,33	2,34
8	540,0	59,6	2,24	1,91	33	445,2	68,2	1,95	1,74
9	455,2	68,0	2,04	2,04	34	453,1	57,4	2,20	2,19
10	485,5	53,9	1,98	2,03	35	474,5	59,0	2,17	2,12
11	366,3	46,2	1,34	2,46	36	490,1	56,5	2,47	2,49
12	473,3	47,1	2,31	1,77	37	551,4	74,3	2,49	2,38
13	498,0	58,9	2,23	2,01	38	521,0	66,7	2,49	2,03
14	513,0	66,5	2,06	2,24	39	397,3	49,3	1,29	2,43
15	574,4	56,5	1,46	1,67	40	605,4	66,4	2,91	2,29
16	489,8	73,7	2,33	2,35	41	537,9	68,8	2,63	2,32
17	718,0	58,0	2,61	2,41	42	536,5	75,2	3,11	2,25
18	511,1	64,3	2,27	2,38	43	636,6	71,3	2,97	2,58
19	468,6	53,5	2,00	2,00	44	641,8	76,8	2,80	2,21
20	504,5	62,3	2,13	2,23	45	464,5	63,5	2,24	2,31
21	452,6	67,8	1,97	2,06	46	454,5	45,3	1,70	2,31
22	436,1	48,9	1,62	1,82	47	487,2	48,0	1,85	1,71
23	497,1	57,1	1,96	1,89	48	502,0	53,0	2,52	1,83
24	595,3	78,4	2,95	2,56	49	457,8	63,5	2,15	2,05
25	513,2	54,4	2,21	2,13	50	498,7	55,9	1,78	1,76



## Д22

№	Магнитная		Плотность		№	Магнитная		Плотность	
	восприимчивость					восприимчивость			
	объекта	Вмещ.	объекта	Вмещ.		объекта	Вмещ.	объекта	Вмещ.
	*10 <sup>-5</sup> ед. СИ	*10 <sup>-5</sup> ед. СИ	г/см <sup>3</sup>	г/см <sup>3</sup>		*10 <sup>-5</sup> ед. СИ	*10 <sup>-5</sup> ед. СИ	г/см <sup>3</sup>	г/см <sup>3</sup>
1	305,8	72,9	2,64	3,69	26	382,5	64,5	2,33	3,41
2	248,9	58,1	2,01	3,08	27	347,9	62,5	2,77	3,73
3	187,7	47,2	1,26	3,11	28	333,8	63,7	2,64	3,15
4	264,8	57,7	2,01	3,33	29	315,3	55,6	1,91	2,93
5	260,0	56,7	1,84	3,33	30	289,9	53,4	2,04	3,51
6	334,6	73,5	2,41	3,55	31	332,3	63,7	2,41	3,31
7	300,7	56,0	1,63	3,11	32	313,5	60,6	2,48	3,62
8	307,7	70,0	2,17	3,18	33	295,3	69,1	2,12	2,83
9	299,6	65,6	1,91	3,12	34	251,6	67,0	2,25	3,30
10	319,5	68,5	2,09	3,13	35	332,1	62,2	2,37	3,41
11	204,9	58,7	1,34	3,40	36	362,3	56,6	2,35	3,59
12	270,7	45,8	2,25	2,76	37	397,6	67,9	2,61	3,52
13	299,1	65,1	2,03	3,25	38	336,6	69,5	2,51	3,13
14	270,2	57,5	2,22	3,22	39	164,7	45,5	1,47	3,78
15	349,2	53,1	1,58	2,73	40	411,3	74,8	2,87	3,38
16	300,7	67,9	2,28	3,36	41	320,5	61,9	2,74	3,64
17	491,0	57,7	2,84	3,58	42	389,2	65,0	3,03	3,31
18	282,0	72,0	2,16	3,40	43	432,0	72,8	3,02	3,62
19	343,9	54,1	2,11	3,27	44	462,7	78,7	2,95	3,27
20	262,6	67,4	1,97	3,22	45	327,9	61,5	2,08	3,37
21	273,3	58,7	2,16	3,25	46	266,4	49,6	1,86	3,48
22	255,2	62,4	1,58	3,04	47	279,9	50,3	1,84	3,07
23	253,7	60,3	1,92	3,01	48	283,5	57,3	2,28	2,94
24	404,1	70,4	2,88	3,67	49	317,2	60,4	2,13	3,26
25	322,9	70,6	2,28	3,37	50	296,7	53,2	1,94	2,98

## Д23

№	Магнитная		Плотность		№	Магнитная		Плотность	
	восприимчивость					восприимчивость			
	объекта	Вмещ.	объекта	Вмещ.		объекта	Вмещ.	объекта	Вмещ.
	*10 <sup>-5</sup> ед. СИ	*10 <sup>-5</sup> ед. СИ	г/см <sup>3</sup>	г/см <sup>3</sup>		*10 <sup>-5</sup> ед. СИ	*10 <sup>-5</sup> ед. СИ	г/см <sup>3</sup>	г/см <sup>3</sup>
1	321,1	62,8	2,37	3,62	26	297,9	59,2	2,38	3,61
2	277,6	65,8	1,90	3,03	27	394,0	62,0	3,04	3,62
3	224,2	40,2	1,26	3,18	28	267,0	64,2	2,59	3,14
4	254,8	57,1	2,01	3,57	29	267,1	54,2	1,84	3,11
5	283,6	45,9	1,81	3,31	30	243,9	50,8	1,77	3,50
6	365,1	71,5	2,42	3,48	31	379,5	61,9	2,51	3,47
7	308,6	62,8	1,58	3,15	32	333,5	75,9	2,29	3,63
8	269,4	69,9	2,22	3,28	33	254,9	52,3	2,10	2,84
9	336,8	66,1	2,03	3,02	34	334,7	55,4	2,25	3,37
10	250,8	66,0	2,09	3,27	35	336,1	72,2	2,23	3,28
11	160,3	51,8	1,36	3,55	36	358,8	73,0	2,31	3,46
12	288,0	62,4	2,32	2,80	37	404,7	63,0	2,71	3,46
13	344,9	61,6	2,10	3,09	38	264,6	62,7	2,40	3,16
14	288,2	54,9	2,15	3,48	39	234,7	52,5	1,46	3,68
15	351,9	62,1	1,51	2,86	40	383,0	79,0	3,10	3,52
16	292,7	58,6	2,54	3,47	41	343,2	67,3	2,82	3,66
17	486,1	64,4	2,76	3,63	42	423,8	81,8	2,86	3,28
18	317,4	72,7	2,25	3,47	43	385,2	72,3	3,11	3,71
19	316,4	68,0	2,24	3,25	44	386,0	82,4	2,85	3,13
20	282,3	69,4	2,17	3,20	45	281,9	69,2	2,32	3,22
21	287,2	62,3	2,02	3,16	46	268,6	55,0	1,69	3,46
22	229,9	61,7	1,79	2,82	47	227,4	58,5	1,77	3,05
23	283,6	52,6	2,13	2,95	48	263,6	53,8	2,43	3,02
24	420,5	67,9	2,88	3,83	49	342,5	62,8	2,11	3,08
25	272,8	63,7	2,13	3,25	50	238,6	52,2	1,66	3,07

## Д24

№	Магнитная		Плотность		№	Магнитная		Плотность	
	восприимчивость					восприимчивость			
	объекта	Вмещ.	объекта	Вмещ.		объекта	Вмещ.	объекта	Вмещ.
	$\cdot 10^{-5}$ ед. СИ	$\cdot 10^{-5}$ ед. СИ	г/см <sup>3</sup>	г/см <sup>3</sup>		$\cdot 10^{-5}$ ед. СИ	$\cdot 10^{-5}$ ед. СИ	г/см <sup>3</sup>	г/см <sup>3</sup>
1	376,2	63,2	3,60	3,00	26	404,1	67,2	3,62	3,02
2	381,5	67,3	3,06	2,48	27	481,7	66,3	4,10	3,23
3	283,3	36,3	2,40	2,82	28	408,0	61,4	3,60	2,81
4	371,1	55,2	3,11	2,87	29	358,8	67,4	3,07	2,50
5	362,3	48,7	2,86	2,89	30	292,3	51,7	3,14	3,05
6	418,0	72,3	3,64	3,00	31	368,4	59,7	3,57	2,96
7	400,8	57,2	2,97	2,69	32	388,9	60,0	3,60	3,07
8	408,7	56,6	3,20	2,51	33	399,8	56,4	3,40	2,50
9	395,9	63,2	3,06	2,61	34	419,0	58,5	3,25	2,64
10	410,5	58,9	3,36	2,73	35	340,2	59,7	3,31	2,96
11	234,8	57,9	2,66	2,90	36	386,2	71,8	3,42	3,07
12	294,4	51,6	3,37	2,27	37	380,0	73,9	3,62	2,94
13	339,8	55,6	3,17	2,63	38	330,0	61,6	3,50	2,85
14	343,7	54,9	3,28	2,91	39	331,9	44,3	2,63	3,01
15	491,6	47,2	2,84	2,26	40	482,4	83,4	4,28	3,04
16	417,3	74,0	3,48	2,87	41	414,7	74,9	3,88	3,07
17	528,4	56,7	3,93	3,24	42	413,9	69,3	4,25	2,78
18	354,2	63,1	3,40	2,76	43	436,9	73,3	4,01	3,05
19	368,8	65,0	3,32	2,77	44	497,8	81,0	4,16	2,89
20	376,7	54,5	3,10	2,86	45	423,5	55,4	3,41	2,97
21	391,0	62,0	3,17	2,80	46	340,3	45,2	3,00	3,05
22	278,2	58,6	2,87	2,43	47	361,7	54,4	3,08	2,52
23	337,7	64,4	3,10	2,43	48	337,7	48,2	3,40	2,59
24	396,3	78,9	4,10	3,36	49	374,8	63,2	3,31	2,66
25	369,7	72,1	3,34	2,88	50	293,3	60,2	2,91	2,53

## Д25

№	Магнитная		Плотность		№	Магнитная		Плотность	
	восприимчивость					восприимчивость			
	объекта	Вмещ.	объекта	Вмещ.		объекта	Вмещ.	объекта	Вмещ.
	*10 <sup>-5</sup> ед. СИ	*10 <sup>-5</sup> ед. СИ	г/см <sup>3</sup>	г/см <sup>3</sup>		*10 <sup>-5</sup> ед. СИ	*10 <sup>-5</sup> ед. СИ	г/см <sup>3</sup>	г/см <sup>3</sup>
1	397,2	74,6	3,80	3,10	26	404,3	65,4	3,70	3,14
2	329,0	53,8	3,05	2,49	27	441,3	66,2	4,00	3,27
3	205,2	38,9	2,29	2,67	28	366,8	66,8	3,59	2,68
4	332,1	65,4	3,05	2,86	29	304,8	53,5	3,19	2,61
5	297,7	57,4	2,76	2,90	30	341,3	55,7	3,00	3,08
6	402,4	75,8	3,51	2,92	31	357,2	64,7	3,47	3,10
7	368,9	57,0	2,70	2,64	32	419,5	62,2	3,66	3,13
8	390,1	52,6	3,20	2,70	33	328,1	57,5	3,18	2,41
9	337,8	67,3	3,05	2,74	34	404,2	61,8	3,30	2,89
10	394,3	53,3	3,36	2,74	35	360,5	61,6	3,39	2,81
11	297,8	41,0	2,42	2,98	36	395,3	67,1	3,58	2,87
12	354,8	62,6	3,36	2,37	37	457,0	61,4	3,62	2,99
13	404,9	54,3	3,13	2,61	38	366,7	68,7	3,64	2,83
14	425,6	56,5	3,40	2,70	39	269,8	59,8	2,65	3,21
15	452,1	59,4	2,84	2,26	40	463,5	77,6	4,27	3,05
16	447,1	72,3	3,55	2,81	41	459,9	61,8	3,78	3,13
17	607,9	54,4	3,90	3,25	42	498,7	76,8	4,26	2,93
18	432,5	72,1	3,48	2,72	43	496,0	71,7	4,04	3,29
19	350,3	59,9	3,18	2,75	44	546,9	70,1	3,96	2,65
20	410,7	55,3	3,18	2,82	45	352,5	55,7	3,38	2,71
21	347,4	64,5	3,20	2,89	46	308,2	55,6	2,89	3,04
22	285,3	60,6	2,86	2,31	47	280,0	63,7	3,10	2,44
23	350,5	54,9	3,17	2,42	48	343,6	60,4	3,67	2,46
24	431,6	68,9	4,18	3,24	49	354,1	60,5	3,35	2,54
25	335,7	70,4	3,20	2,71	50	284,7	55,4	2,83	2,37

## Д26

№	Магнитная		Плотность		№	Магнитная		Плотность	
	восприимчивость					восприимчивость			
	объекта	Вмещ.	объекта	Вмещ.		объекта	Вмещ.	объекта	Вмещ.
	*10 <sup>-5</sup> ед. СИ	*10 <sup>-5</sup> ед. СИ	г/см <sup>3</sup>	г/см <sup>3</sup>		*10 <sup>-5</sup> ед. СИ	*10 <sup>-5</sup> ед. СИ	г/см <sup>3</sup>	г/см <sup>3</sup>
1	440,4	68,3	3,72	3,03	26	417,8	65,9	3,64	3,15
2	337,3	67,8	3,20	2,45	27	436,6	74,6	3,98	3,38
3	274,9	46,6	2,49	2,90	28	397,7	71,6	3,74	2,82
4	368,2	62,6	2,94	2,84	29	296,3	63,5	3,07	2,41
5	344,4	45,2	2,86	2,89	30	323,9	48,4	3,14	3,06
6	396,5	64,1	3,61	3,13	31	449,4	67,6	3,67	2,92
7	417,1	61,0	2,75	2,70	32	367,0	65,7	3,50	3,07
8	377,4	65,0	3,17	2,55	33	313,3	51,5	3,36	2,51
9	383,8	63,5	3,22	2,54	34	335,6	58,0	3,30	2,79
10	412,2	66,4	3,10	2,69	35	370,3	70,5	3,48	2,91
11	279,0	49,1	2,42	2,87	36	370,9	74,1	3,45	2,84
12	358,0	54,5	3,57	2,35	37	457,0	75,0	3,86	3,04
13	392,6	62,7	3,39	2,54	38	368,4	69,1	3,56	2,72
14	348,9	59,7	3,30	2,99	39	296,3	41,5	2,69	3,27
15	442,7	49,3	2,66	2,38	40	471,0	77,6	4,01	3,10
16	368,2	57,3	3,66	3,05	41	438,3	71,0	3,78	3,04
17	605,9	61,9	3,92	3,03	42	480,9	80,5	4,26	2,73
18	424,5	58,6	3,37	2,75	43	484,9	82,5	4,11	3,03
19	349,6	54,3	3,29	2,69	44	521,6	83,1	3,98	2,63
20	400,0	53,1	3,14	2,76	45	371,4	57,7	3,36	2,85
21	370,4	68,4	3,25	2,82	46	289,4	50,5	2,93	3,17
22	335,1	46,8	2,70	2,52	47	329,9	52,8	3,08	2,40
23	315,1	64,7	3,27	2,48	48	331,2	58,2	3,42	2,51
24	405,2	64,0	4,13	3,40	49	320,7	64,3	3,13	2,69
25	422,8	71,5	3,43	2,82	50	336,4	52,1	2,90	2,55

№	Магнитная		Плотность		№	Магнитная		Плотность	
	восприимчивость					восприимчивость			
	объекта	Вмещ.	объекта	Вмещ.		объекта	Вмещ.	объекта	Вмещ.
	*10 <sup>-5</sup> ед. СИ	*10 <sup>-5</sup> ед. СИ	г/см <sup>3</sup>	г/см <sup>3</sup>		*10 <sup>-5</sup> ед. СИ	*10 <sup>-5</sup> ед. СИ	г/см <sup>3</sup>	г/см <sup>3</sup>
1	457,2	75,6	3,59	3,14	26	430,7	71,0	3,42	2,97
2	339,4	60,6	3,17	2,41	27	415,1	65,7	4,19	3,31
3	252,7	39,9	2,28	2,84	28	402,9	67,6	3,77	2,86
4	314,2	52,8	3,02	2,99	29	364,8	64,3	3,17	2,51
5	277,2	46,9	2,94	3,00	30	305,5	49,6	3,04	3,04
6	447,1	57,4	3,64	2,96	31	416,0	60,5	3,65	3,01
7	449,0	57,3	2,87	2,74	32	402,0	70,4	3,56	3,05
8	379,0	61,5	3,28	2,73	33	359,1	56,7	3,23	2,49
9	392,4	68,7	3,13	2,59	34	329,7	70,9	3,25	2,79
10	378,9	62,4	3,40	2,82	35	365,7	62,0	3,30	2,92
11	254,4	41,2	2,57	3,09	36	366,5	62,2	3,63	2,90
12	299,7	48,0	3,33	2,46	37	462,9	78,9	3,72	2,81
13	385,8	58,7	3,28	2,66	38	410,3	56,2	3,55	2,82
14	406,7	57,8	3,30	2,89	39	235,8	51,7	2,47	3,10
15	432,9	50,0	2,85	2,33	40	470,9	68,8	4,28	2,96
16	356,4	65,0	3,54	3,02	41	447,3	62,0	3,96	2,98
17	526,4	54,9	3,83	3,15	42	410,0	63,8	4,16	2,93
18	424,5	60,1	3,34	2,80	43	510,9	72,8	4,27	3,12
19	340,0	62,5	3,37	2,65	44	489,8	73,9	4,00	2,83
20	360,4	60,1	3,19	2,81	45	384,8	68,7	3,41	2,95
21	343,7	67,3	3,29	2,77	46	334,3	48,7	3,09	2,99
22	331,6	60,8	2,89	2,42	47	301,1	59,5	3,04	2,59
23	318,1	54,6	3,15	2,68	48	290,7	65,2	3,59	2,34
24	401,7	62,6	4,15	3,20	49	334,3	65,8	3,29	2,65
25	335,6	56,9	3,46	2,81	50	380,1	48,5	2,89	2,45

№	Магнитная		Плотность		№	Магнитная		Плотность	
	восприимчивость					восприимчивость			
	объекта	Вмещ.	объекта	Вмещ.		объекта	Вмещ.	объекта	Вмещ.
	*10 <sup>-5</sup> ед. СИ	*10 <sup>-5</sup> ед. СИ	г/см <sup>3</sup>	г/см <sup>3</sup>		*10 <sup>-5</sup> ед. СИ	*10 <sup>-5</sup> ед. СИ	г/см <sup>3</sup>	г/см <sup>3</sup>
1	599,9	66,7	3,97	2,93	26	527,8	83,8	3,85	3,04
2	473,8	54,5	3,26	2,55	27	615,9	77,0	4,21	3,29
3	371,0	36,4	2,65	2,86	28	490,8	77,9	3,73	2,72
4	490,9	69,8	3,26	2,82	29	502,3	58,1	3,14	2,58
5	522,1	51,2	3,20	2,83	30	463,0	45,7	3,21	2,90
6	604,0	80,8	3,77	3,07	31	562,0	64,5	3,84	2,91
7	608,4	64,6	3,00	2,62	32	546,0	85,7	3,71	3,04
8	564,9	61,4	3,48	2,60	33	491,0	57,8	3,32	2,49
9	541,9	58,0	3,26	2,64	34	534,4	74,1	3,47	2,80
10	566,1	66,1	3,51	2,77	35	568,5	68,3	3,58	2,96
11	398,3	64,2	2,62	2,88	36	589,3	70,3	3,85	2,91
12	506,4	67,1	3,77	2,43	37	631,5	82,1	3,81	2,92
13	496,3	51,8	3,47	2,52	38	530,7	76,7	3,70	2,72
14	535,4	82,5	3,55	2,75	39	453,4	65,3	2,70	3,07
15	621,6	57,0	2,87	2,33	40	646,8	80,8	4,27	2,87
16	553,7	73,0	3,70	3,05	41	621,9	62,1	4,00	3,12
17	711,4	62,9	4,04	3,20	42	611,4	72,8	4,48	2,95
18	514,8	70,6	3,58	2,89	43	586,3	73,8	4,21	3,29
19	488,1	54,0	3,40	2,64	44	659,2	73,8	4,34	2,82
20	521,7	68,3	3,35	2,79	45	521,9	72,9	3,41	2,77
21	553,1	70,0	3,32	2,64	46	424,3	64,1	3,09	3,08
22	448,2	62,8	3,07	2,40	47	531,7	62,2	3,24	2,57
23	506,0	70,2	3,41	2,44	48	525,6	70,4	3,68	2,45
24	600,7	65,1	4,14	3,23	49	525,4	75,3	3,33	2,63
25	518,9	79,0	3,48	2,72	50	487,0	74,0	3,12	2,42

## Д29

№	Магнитная		Плотность		№	Магнитная		Плотность	
	восприимчивость					восприимчивость			
	объекта	Вмещ.	объекта	Вмещ.		объекта	Вмещ.	объекта	Вмещ.
	*10 <sup>-5</sup> ед. СИ	*10 <sup>-5</sup> ед. СИ	г/см <sup>3</sup>	г/см <sup>3</sup>		*10 <sup>-5</sup> ед. СИ	*10 <sup>-5</sup> ед. СИ	г/см <sup>3</sup>	г/см <sup>3</sup>
1	618,7	74,2	3,96	2,93	26	599,8	77,5	3,74	3,02
2	525,0	77,9	3,38	2,60	27	636,1	89,1	4,39	3,10
3	419,1	41,9	2,65	2,73	28	496,1	62,8	3,98	2,81
4	453,2	54,9	3,12	2,92	29	534,6	50,2	3,22	2,42
5	434,0	60,6	2,96	2,96	30	424,9	47,3	3,35	2,86
6	555,5	70,7	3,81	3,18	31	600,3	75,1	3,78	2,88
7	557,1	62,4	2,92	2,72	32	614,6	61,4	3,77	3,15
8	471,3	59,2	3,51	2,70	33	535,6	75,4	3,58	2,32
9	471,9	64,6	3,50	2,51	34	499,9	63,8	3,43	2,87
10	483,7	79,8	3,44	2,66	35	546,8	78,1	3,70	2,70
11	436,1	55,7	2,89	2,96	36	591,7	74,4	3,86	2,95
12	525,8	56,5	3,64	2,39	37	582,3	81,1	3,86	2,91
13	533,7	66,0	3,42	2,77	38	547,0	71,1	3,90	2,64
14	542,9	68,3	3,65	2,79	39	416,7	67,0	2,60	3,25
15	618,6	48,9	3,04	2,13	40	651,1	73,0	4,28	2,87
16	551,8	71,5	3,63	2,88	41	604,7	64,3	4,06	2,99
17	754,2	60,7	4,18	3,07	42	635,3	88,7	4,21	2,73
18	552,2	80,8	3,55	2,95	43	620,0	83,3	4,45	3,03
19	553,4	58,5	3,53	2,68	44	650,7	88,9	4,38	2,69
20	522,1	56,1	3,36	2,86	45	567,1	61,6	3,50	2,97
21	492,2	66,4	3,40	2,79	46	428,9	55,6	3,22	3,14
22	474,6	53,1	3,08	2,56	47	464,2	55,8	3,18	2,53
23	521,1	56,3	3,22	2,62	48	441,1	72,9	3,76	2,38
24	624,9	82,2	4,20	3,15	49	506,6	78,6	3,40	2,59
25	508,4	56,0	3,56	2,70	50	509,4	50,7	3,28	2,44



Д30

№	Магнитная		Плотность		№	Магнитная		Плотность	
	восприимчивость					восприимчивость			
	объекта	Вмещ.	объекта	Вмещ.		объекта	Вмещ.	объекта	Вмещ.
	*10 <sup>-5</sup> ед. СИ	*10 <sup>-5</sup> ед. СИ	г/см <sup>3</sup>	г/см <sup>3</sup>		*10 <sup>-5</sup> ед. СИ	*10 <sup>-5</sup> ед. СИ	г/см <sup>3</sup>	г/см <sup>3</sup>
1	209,7	329,7	2,72	3,40	26	125,2	324,4	2,56	3,37
2	136,1	307,9	2,25	2,83	27	229,8	310,3	3,11	3,47
3	8,4	301,6	1,29	3,02	28	97,4	320,8	2,57	3,04
4	137,4	311,0	2,17	3,14	29	96,7	297,4	1,92	2,94
5	35,9	291,7	1,73	3,10	30	71,7	298,0	2,10	3,19
6	171,9	307,4	2,54	3,36	31	117,1	313,2	2,69	3,25
7	142,8	291,4	1,76	2,92	32	208,6	319,3	2,56	3,36
8	149,1	297,9	2,18	3,05	33	77,9	321,2	2,37	2,75
9	91,9	302,4	2,11	2,90	34	143,7	322,5	2,38	3,16
10	101,7	316,2	2,25	3,13	35	154,2	315,0	2,52	3,25
11	-0,5	303,3	1,43	3,12	36	148,1	322,8	2,59	3,14
12	66,7	311,5	2,46	2,51	37	220,0	314,5	2,85	3,34
13	81,8	309,6	2,25	2,92	38	170,2	319,0	2,66	3,02
14	124,5	316,2	2,24	3,15	39	71,1	290,7	1,68	3,37
15	187,0	298,8	1,63	2,41	40	278,6	314,7	3,14	3,12
16	174,4	311,0	2,46	3,24	41	219,0	315,3	2,75	3,29
17	361,4	315,7	2,83	3,50	42	245,9	321,1	3,22	3,12
18	192,8	327,8	2,27	3,19	43	222,0	334,3	3,04	3,50
19	126,4	316,1	2,14	2,93	44	279,1	320,0	2,91	3,09
20	107,3	312,7	2,24	2,93	45	130,1	314,2	2,23	3,10
21	106,0	306,7	2,27	2,92	46	109,3	317,4	2,07	3,37
22	43,4	307,3	1,99	2,84	47	85,5	310,8	1,85	2,78
23	69,2	301,1	2,17	2,72	48	71,7	302,6	2,57	2,84
24	238,2	333,6	3,00	3,68	49	137,3	304,5	2,12	3,09
25	93,0	305,0	2,23	3,24	50	63,5	293,9	1,90	2,71

## Д31

№	Магнитная		Плотность		№	Магнитная		Плотность	
	восприимчивость					восприимчивость			
	объекта	Вмещ.	объекта	Вмещ.		объекта	Вмещ.	объекта	Вмещ.
	*10 <sup>-5</sup> ед. СИ	*10 <sup>-5</sup> ед. СИ	г/см <sup>3</sup>	г/см <sup>3</sup>		*10 <sup>-5</sup> ед. СИ	*10 <sup>-5</sup> ед. СИ	г/см <sup>3</sup>	г/см <sup>3</sup>
1	193,6	305,0	2,53	3,37	26	152,5	313,8	2,46	3,20
2	91,1	320,5	2,22	2,93	27	241,0	318,0	3,19	3,58
3	-21,1	306,2	1,23	3,03	28	135,8	322,8	2,55	3,19
4	72,2	312,3	2,04	3,32	29	74,4	315,8	2,04	2,93
5	30,8	314,1	1,81	3,20	30	56,1	304,4	2,08	3,17
6	211,8	312,6	2,62	3,48	31	125,4	306,6	2,60	3,20
7	165,2	296,7	1,77	3,04	32	204,2	305,6	2,52	3,35
8	156,6	312,5	2,27	2,86	33	155,7	316,1	2,15	2,67
9	153,6	315,9	2,00	2,84	34	154,5	305,8	2,28	2,99
10	93,2	304,6	2,24	3,12	35	131,1	303,8	2,59	3,25
11	-4,9	291,2	1,59	3,29	36	189,5	304,3	2,56	3,11
12	76,3	307,8	2,57	2,59	37	191,6	314,9	2,70	3,23
13	155,3	323,3	2,11	2,89	38	129,5	303,4	2,51	3,10
14	185,0	316,2	2,23	3,19	39	19,3	291,1	1,57	3,53
15	197,2	314,5	1,62	2,65	40	217,2	320,3	3,08	3,20
16	155,6	305,7	2,44	3,23	41	216,3	333,5	2,96	3,47
17	339,0	294,9	2,79	3,34	42	202,2	326,3	3,06	3,23
18	167,7	321,3	2,49	3,23	43	202,7	326,1	3,16	3,59
19	81,4	312,0	2,25	3,08	44	242,0	327,9	3,01	2,92
20	81,3	320,2	2,11	3,16	45	142,7	306,0	2,44	3,09
21	175,0	308,8	2,22	3,15	46	59,0	311,1	1,95	3,23
22	112,0	314,6	1,88	2,77	47	81,3	316,3	1,81	2,84
23	125,1	296,5	2,06	2,88	48	54,0	301,5	2,47	2,63
24	250,0	308,6	3,14	3,67	49	132,3	317,3	2,23	3,01
25	114,5	314,4	2,35	3,00	50	131,2	310,2	2,04	2,80

## Д32

№	Магнитная		Плотность		№	Магнитная		Плотность	
	восприимчивость					восприимчивость			
	объекта	Вмещ.	объекта	Вмещ.		объекта	Вмещ.	объекта	Вмещ.
	*10 <sup>-5</sup> ед. СИ	*10 <sup>-5</sup> ед. СИ	г/см <sup>3</sup>	г/см <sup>3</sup>		*10 <sup>-5</sup> ед. СИ	*10 <sup>-5</sup> ед. СИ	г/см <sup>3</sup>	г/см <sup>3</sup>
1	438,6	65,1	3,21	2,86	26	375,0	73,1	2,97	2,83
2	291,0	58,7	2,78	2,34	27	381,9	78,2	3,64	3,02
3	222,5	61,3	1,72	2,63	28	354,7	65,6	3,19	2,56
4	288,2	54,2	2,69	2,89	29	292,0	60,5	2,66	2,24
5	328,6	59,5	2,42	2,51	30	257,1	61,8	2,58	2,63
6	430,1	65,2	3,04	2,72	31	432,0	80,6	3,13	2,74
7	342,0	73,9	2,43	2,43	32	431,0	72,0	3,18	2,81
8	384,8	84,5	2,65	2,39	33	359,9	74,0	2,86	2,18
9	295,5	63,4	2,70	2,60	34	315,7	59,2	2,70	2,41
10	367,6	59,3	2,73	2,58	35	327,0	64,1	2,96	2,79
11	292,5	72,9	2,02	2,83	36	405,5	69,2	2,95	2,89
12	256,8	72,9	3,06	2,14	37	405,8	72,7	3,28	2,76
13	318,6	74,9	2,82	2,58	38	329,2	60,4	3,20	2,43
14	323,8	67,7	2,89	2,75	39	216,0	66,7	1,97	3,09
15	461,7	57,8	2,28	2,13	40	487,4	77,8	3,72	2,64
16	390,4	83,7	3,19	2,66	41	445,1	92,4	3,36	2,78
17	513,6	72,5	4,42	2,80	42	391,1	83,4	3,62	2,60
18	328,1	65,2	47,16	2,59	43	467,0	80,7	3,64	2,83
19	298,1	72,8	2,80	2,50	44	489,3	93,3	3,46	2,42
20	2860,6	64,1	2,83	2,66	45	406,3	86,4	2,84	2,70
21	379,5	68,1	2,69	2,44	46	248,4	60,8	2,52	2,79
22	271,7	58,3	2,45	2,39	47	297,9	76,8	2,46	2,15
23	368,0	59,8	2,59	2,42	48	296,2	59,2	2,98	2,13
24	432,2	87,7	3,55	2,98	49	359,4	56,7	2,83	2,45
25	350,6	77,9	2,96	2,67	50	314,5	57,6	2,51	2,24

## ДЗЗ

№	Магнитная		Плотность		№	Магнитная		Плотность	
	восприимчивость					восприимчивость			
	объекта	Вмещ.	объекта	Вмещ.		объекта	Вмещ.	объекта	Вмещ.
	*10 <sup>-5</sup> ед. СИ	*10 <sup>-5</sup> ед. СИ	г/см <sup>3</sup>	г/см <sup>3</sup>		*10 <sup>-5</sup> ед. СИ	*10 <sup>-5</sup> ед. СИ	г/см <sup>3</sup>	г/см <sup>3</sup>
1	416,3	82,1	3,18	2,87	26	373,8	66,5	2,95	2,98
2	348,2	71,7	2,75	2,21	27	380,7	88,4	3,52	3,04
3	208,6	67,5	1,72	2,57	28	318,3	69,2	3,16	2,48
4	337,9	54,1	2,46	2,76	29	340,9	69,6	2,50	2,25
5	259,1	59,3	2,23	2,77	30	250,8	61,4	2,69	2,78
6	352,5	74,4	3,10	2,99	31	340,4	73,1	3,18	2,76
7	388,9	50,2	2,35	2,53	32	374,2	69,6	3,17	2,72
8	320,1	80,8	2,89	2,53	33	307,6	74,7	2,80	2,19
9	333,6	80,8	2,59	2,60	34	316,5	71,0	2,72	2,55
10	377,6	72,2	2,89	2,68	35	388,7	68,8	3,08	2,57
11	212,7	72,1	2,16	2,77	36	416,0	75,9	3,14	2,72
12	256,3	74,6	3,02	2,08	37	383,6	79,7	3,10	2,66
13	389,3	82,4	2,61	2,32	38	338,0	64,6	3,08	2,55
14	322,4	67,9	2,87	2,60	39	302,6	74,4	2,15	2,84
15	437,1	70,3	2,15	1,91	40	486,3	89,5	3,74	2,69
16	334,9	63,4	3,08	2,79	41	400,3	70,2	3,29	2,83
17	591,1	60,1	4,31	2,89	42	447,7	96,5	3,56	2,63
18	361,4	83,2	47,29	2,68	43	465,1	92,1	3,63	3,01
19	305,6	57,6	2,82	2,47	44	517,0	79,6	3,43	2,50
20	2832,8	79,3	2,64	2,64	45	367,2	62,8	2,93	2,80
21	345,7	66,3	2,69	2,65	46	266,4	59,5	2,56	2,91
22	345,5	59,8	2,24	2,35	47	279,4	53,4	2,36	2,39
23	329,4	77,7	2,71	2,23	48	305,0	75,7	2,90	2,29
24	388,7	90,6	3,56	3,06	49	393,5	79,5	2,62	2,56
25	358,5	80,7	2,73	2,65	50	349,2	74,1	2,60	2,11

## Д34

№	Магнитная		Плотность		№	Магнитная		Плотность	
	восприимчивость					восприимчивость			
	объекта	Вмещ.	объекта	Вмещ.		объекта	Вмещ.	объекта	Вмещ.
	*10 <sup>-5</sup> ед. СИ	*10 <sup>-5</sup> ед. СИ	г/см <sup>3</sup>	г/см <sup>3</sup>		*10 <sup>-5</sup> ед. СИ	*10 <sup>-5</sup> ед. СИ	г/см <sup>3</sup>	г/см <sup>3</sup>
1	429,5	64,6	3,23	2,96	26	357,9	70,7	3,02	2,98
2	309,5	64,2	2,66	2,24	27	450,8	94,6	3,52	2,91
3	190,7	63,8	1,88	2,66	28	338,7	64,9	3,13	2,42
4	280,2	62,4	2,52	2,88	29	319,1	72,1	2,62	2,45
5	297,4	67,7	2,43	2,59	30	256,2	64,4	2,51	2,89
6	427,4	62,4	3,17	2,96	31	413,9	65,0	2,97	2,69
7	381,9	64,0	2,47	2,69	32	402,3	64,6	3,17	2,95
8	314,8	78,6	2,70	2,46	33	291,8	70,4	2,70	2,34
9	364,2	75,8	2,72	2,32	34	319,4	80,7	2,63	2,60
10	392,5	71,7	2,84	2,51	35	400,3	60,0	2,89	2,53
11	2322,0	58,6	2,13	2,64	36	422,1	88,0	3,20	2,67
12	345,8	52,4	3,09	2,08	37	362,8	93,8	3,37	2,90
13	312,5	85,0	2,82	2,45	38	351,6	58,0	3,10	2,69
14	335,3	65,0	2,71	2,78	39	247,7	64,0	2,11	3,04
15	476,3	77,6	2,11	2,02	40	407,0	92,4	3,64	2,80
16	374,3	79,7	2,96	2,77	41	1320,2	67,6	3,28	2,80
17	557,6	77,8	3,44	2,89	42	-148,3	80,2	3,68	2,69
18	334,1	82,7	4,06	2,54	43	403,3	91,9	3,73	2,81
19	378,3	59,8	2,89	2,31	44	473,7	78,6	3,53	2,47
20	451,0	59,8	2,86	2,60	45	327,6	78,9	2,92	2,76
21	328,5	29,8	2,81	2,46	46	248,1	51,0	2,37	2,88
22	283,4	54,3	2,34	2,26	47	299,6	66,8	2,39	2,26
23	354,0	62,8	2,54	2,42	48	278,8	70,5	3,06	2,16
24	405,4	82,7	3,66	3,15	49	350,2	75,7	2,70	2,53
25	379,5	80,0	2,90	2,73	50	322,1	52,3	2,59	2,39

## Д35

№	Магнитная		Плотность		№	Магнитная		Плотность	
	восприимчивость					восприимчивость			
	объекта	Вмещ.	объекта	Вмещ.		объекта	Вмещ.	объекта	Вмещ.
	*10 <sup>-5</sup> ед. СИ	*10 <sup>-5</sup> ед. СИ	г/см <sup>3</sup>	г/см <sup>3</sup>		*10 <sup>-5</sup> ед. СИ	*10 <sup>-5</sup> ед. СИ	г/см <sup>3</sup>	г/см <sup>3</sup>
1	283,5	92,0	3,02	2,88	26	296,5	98,9	2,93	2,78
2	236,6	81,7	2,59	2,46	27	1795,4	68,5	3,32	3,07
3	142,0	54,8	1,64	2,45	28	258,8	217,0	3,16	2,55
4	173,4	57,6	2,42	2,87	29	261,4	73,7	2,34	2,36
5	226,0	50,2	2,26	2,59	30	181,6	87,1	2,37	2,67
6	337,7	84,7	3,14	2,89	31	333,2	94,7	3,08	2,76
7	309,1	54,1	2,29	2,51	32	317,6	68,1	2,87	2,72
8	197,5	72,1	2,75	2,54	33	223,4	77,9	2,66	2,39
9	273,7	70,6	2,53	2,53	34	206,7	86,7	2,55	2,41
10	275,4	88,5	2,65	2,60	35	230,9	62,9	2,75	2,60
11	224,8	61,6	2,07	2,84	36	331,6	90,1	3,07	2,70
12	228,5	61,6	2,72	2,08	37	303,3	74,3	3,17	2,90
13	250,0	58,2	2,57	2,54	38	263,8	83,8	2,85	2,43
14	293,3	96,4	2,88	2,65	39	157,2	65,7	1,82	2,93
15	370,6	70,3	2,12	1,98	40	307,1	73,1	3,43	2,72
16	271,5	77,9	3,03	2,65	41	301,1	74,8	3,11	2,79
17	409,7	62,8	3,24	3,08	42	203,8	87,6	3,63	2,61
18	263,1	85,5	3,87	2,75	43	397,9	104,8	3,47	2,82
19	212,7	75,7	2,56	2,57	44	398,3	110,8	3,54	2,41
20	335,1	71,4	2,57	2,65	45	222,4	96,3	2,74	2,70
21	261,2	62,8	2,51	2,67	46	190,8	70,1	4,47	2,96
22	163,0	65,9	2,32	2,16	47	237,9	75,8	2,31	2,16
23	275,4	60,4	2,65	2,25	48	233,1	53,7	2,93	2,21
24	302,6	105,2	3,34	2,99	49	276,2	85,0	2,75	2,48
25	281,7	97,7	2,60	2,64	50	255,1	79,7	2,26	2,40

## Д36

№	Магнитная		Плотность		№	Магнитная		Плотность	
	восприимчивость					восприимчивость			
	объекта	Вмещ.	объекта	Вмещ.		объекта	Вмещ.	объекта	Вмещ.
	*10 <sup>-5</sup> ед. СИ	*10 <sup>-5</sup> ед. СИ	г/см <sup>3</sup>	г/см <sup>3</sup>		*10 <sup>-5</sup> ед. СИ	*10 <sup>-5</sup> ед. СИ	г/см <sup>3</sup>	г/см <sup>3</sup>
1	251,3	83,2	3,16	2,94	26	256,1	92,3	3,09	2,82
2	255,3	62,1	2,45	2,41	27	357,7	145,5	3,35	3,17
3	118,5	46,0	1,86	2,40	28	301,0	93,7	2,92	2,59
4	223,9	75,3	2,42	2,65	29	273,7	81,9	2,52	2,33
5	224,6	54,1	2,21	2,53	30	239,9	78,1	2,43	2,86
6	3714,0	68,1	3,01	2,73	31	306,4	94,1	2,84	2,76
7	277,7	57,7	2,13	2,67	32	241,1	70,8	3,05	2,95
8	280,2	82,2	2,75	2,45	33	268,2	79,7	2,56	2,33
9	221,8	63,0	2,65	2,48	34	1744,7	91,7	2,72	2,50
10	200,5	63,4	2,74	2,66	35	229,4	77,5	2,96	2,79
11	192,3	50,9	1,84	2,87	36	260,7	73,5	3,08	2,86
12	153,2	61,7	2,73	2,24	37	355,3	82,2	3,11	2,72
13	293,9	77,9	2,69	2,50	38	206,2	83,7	2,96	2,53
14	270,5	76,5	2,86	2,75	39	117,9	57,2	2,00	3,08
15	381,4	49,2	2,26	1,93	40	381,9	93,3	3,57	2,64
16	325,8	78,0	2,81	2,69	41	325,4	82,4	3,28	2,89
17	431,3	292,6	3,28	3,08	42	378,8	68,0	3,57	2,65
18	258,0	94,6	3,91	2,71	43	377,5	79,4	3,50	3,00
19	219,9	82,1	2,73	2,57	44	424,2	100,8	3,37	2,46
20	363,7	72,4	2,61	2,65	45	255,0	93,6	2,66	2,79
21	285,8	87,2	2,74	2,63	46	197,0	62,5	2,24	2,76
22	151,0	61,4	2,15	2,33	47	219,1	62,9	2,35	2,12
23	241,4	73,6	2,48	2,26	48	202,9	62,6	2,89	2,37
24	294,0	83,9	3,42	3,01	49	211,1	59,8	2,50	2,57
25	248,6	93,4	2,77	2,69	50	211,5	70,6	2,39	2,23

№	Магнитная		Плотность		№	Магнитная		Плотность	
	восприимчивость					восприимчивость			
	объекта	Вмещ.	объекта	Вмещ.		объекта	Вмещ.	объекта	Вмещ.
	*10 <sup>-5</sup> ед. СИ	*10 <sup>-5</sup> ед. СИ	г/см <sup>3</sup>	г/см <sup>3</sup>		*10 <sup>-5</sup> ед. СИ	*10 <sup>-5</sup> ед. СИ	г/см <sup>3</sup>	г/см <sup>3</sup>
1	288,9	77,1	3,13	3,10	26	196,5	99,8	2,94	3,39
2	165,3	64,8	2,47	2,74	27	308,9	153,5	3,44	3,44
3	35,2	48,4	1,60	2,97	28	184,1	73,3	3,06	2,85
4	135,2	70,8	2,34	3,18	29	159,7	74,0	2,39	2,61
5	142,6	54,9	2,36	3,03	30	115,7	69,1	2,58	3,16
6	3713,9	93,3	3,18	3,23	31	253,3	79,1	2,89	3,13
7	197,1	51,0	2,13	3,01	32	192,0	100,5	2,90	3,16
8	184,5	73,0	2,59	2,91	33	142,4	73,6	2,70	2,62
9	161,9	59,2	2,66	2,85	34	1741,3	69,1	2,73	2,88
10	223,2	65,0	2,70	2,90	35	220,8	60,0	2,84	3,09
11	86,7	72,0	1,84	3,03	36	282,0	81,0	2,97	3,00
12	187,7	55,5	2,86	2,60	37	247,2	67,2	3,14	3,02
13	193,0	84,3	2,70	3,00	38	242,3	88,3	2,95	2,81
14	204,7	70,2	2,61	3,18	39	90,0	61,7	1,87	3,21
15	279,9	71,6	2,15	2,42	40	262,3	107,3	3,58	3,02
16	188,4	99,7	2,95	3,11	41	304,3	68,9	3,37	3,14
17	390,2	274,5	3,25	3,30	42	327,9	96,6	3,62	3,08
18	205,2	97,7	3,94	3,14	43	289,4	102,8	3,57	3,37
19	229,8	59,0	2,78	2,84	44	289,7	104,7	3,47	3,03
20	288,2	63,0	2,59	2,99	45	162,6	92,4	2,80	2,92
21	174,8	82,1	2,79	2,96	46	129,0	82,0	2,28	3,29
22	133,1	69,4	2,22	2,58	47	144,5	56,9	2,20	2,68
23	161,4	65,8	2,59	2,70	48	113,5	68,8	3,02	2,72
24	311,0	74,5	3,51	3,37	49	219,3	60,7	2,57	2,87
25	191,6	94,4	2,71	2,91	50	171,2	53,6	2,48	2,80



## Д38

№	Магнитная		Плотность		№	Магнитная		Плотность	
	восприимчивость					восприимчивость			
	объекта	Вмещ.	объекта	Вмещ.		объекта	Вмещ.	объекта	Вмещ.
	*10 <sup>-5</sup> ед. СИ	*10 <sup>-5</sup> ед. СИ	г/см <sup>3</sup>	г/см <sup>3</sup>		*10 <sup>-5</sup> ед. СИ	*10 <sup>-5</sup> ед. СИ	г/см <sup>3</sup>	г/см <sup>3</sup>
1	261,5	80,9	3,14	3,26	26	215,6	65,7	2,97	3,17
2	193,7	84,0	2,44	2,76	27	282,3	144,9	3,57	3,53
3	74,8	65,7	1,74	3,06	28	248,9	95,6	2,91	3,10
4	184,6	69,6	2,43	3,20	29	181,5	59,7	2,47	2,70
5	159,5	83,2	2,14	3,14	30	115,4	71,3	2,55	3,07
6	3684,8	70,3	2,93	3,18	31	249,0	64,0	3,00	3,01
7	192,8	50,4	2,27	2,86	32	196,1	63,2	3,10	3,40
8	183,8	62,9	2,78	2,82	33	211,1	82,9	2,68	2,65
9	183,2	78,6	2,65	2,76	34	1745,7	73,2	2,62	2,84
10	179,0	82,9	2,69	3,09	35	221,4	79,0	2,90	2,92
11	139,0	50,4	2,05	3,03	36	195,8	79,9	2,91	3,17
12	109,2	58,1	2,96	2,51	37	265,5	71,5	3,01	3,16
13	203,4	72,4	2,72	2,72	38	155,9	78,1	3,08	3,05
14	227,4	69,3	2,67	3,17	39	99,3	67,9	2,08	3,35
15	260,4	67,3	2,20	2,49	40	297,9	87,6	3,56	3,23
16	197,6	66,5	2,92	3,14	41	235,6	75,0	3,23	3,13
17	381,8	268,7	3,28	3,48	42	276,6	84,1	3,56	3,05
18	217,8	87,8	3,86	3,09	43	347,4	106,2	3,65	3,48
19	236,9	74,3	2,56	3,00	44	355,2	76,7	3,38	3,08
20	286,0	71,5	2,54	2,85	45	230,8	72,3	2,74	3,02
21	190,1	64,1	2,57	3,06	46	184,4	50,2	2,34	3,18
22	175,0	68,8	2,13	2,51	47	118,1	72,1	2,45	2,70
23	185,8	65,1	2,41	2,83	48	142,8	90,2	2,97	2,75
24	306,7	70,8	3,54	3,31	49	228,7	78,7	2,63	2,72
25	246,9	87,3	2,73	3,17	50	129,5	88,1	2,27	2,56

## Д39

№	Магнитная		Плотность		№	Магнитная		Плотность	
	восприимчивость					восприимчивость			
	объекта	Вмещ.	объекта	Вмещ.		объекта	Вмещ.	объекта	Вмещ.
	*10 <sup>-5</sup> ед. СИ	*10 <sup>-5</sup> ед. СИ	г/см <sup>3</sup>	г/см <sup>3</sup>		*10 <sup>-5</sup> ед. СИ	*10 <sup>-5</sup> ед. СИ	г/см <sup>3</sup>	г/см <sup>3</sup>
1	315,5	70,9	3,43	2,59	26	333,2	73,8	3,38	2,54
2	213,7	72,1	2,86	2,00	27	268,8	75,5	3,96	2,69
3	144,1	75,6	2,16	2,19	28	283,9	89,5	3,43	2,03
4	187,6	64,6	2,72	2,23	29	219,1	60,6	2,99	1,97
5	232,0	83,4	2,64	2,25	30	239,8	81,4	2,93	2,22
6	298,3	73,0	3,34	2,36	31	269,6	94,3	3,43	2,24
7	282,6	85,5	2,64	2,08	32	316,7	83,6	3,36	2,49
8	281,1	81,7	2,91	1,90	33	289,4	58,7	3,12	1,78
9	257,1	79,7	3,05	1,91	34	1849,6	92,3	3,14	2,14
10	281,3	70,6	3,03	2,00	35	312,7	69,6	3,37	2,15
11	182,9	73,1	2,41	2,41	36	247,2	71,9	3,26	2,26
12	241,3	73,3	3,21	1,81	37	339,8	91,4	3,49	2,25
13	282,8	90,4	3,15	2,03	38	263,4	74,0	3,34	2,03
14	272,5	87,9	3,06	2,22	39	161,2	53,8	2,49	2,51
15	328,3	49,4	2,48	1,61	40	334,2	82,2	3,80	2,31
16	307,1	93,0	3,26	2,37	41	331,4	88,8	3,67	2,53
17	441,8	61,5	3,63	2,46	42	310,3	95,4	4,08	2,24
18	250,8	77,6	4,23	2,26	43	1520,8	95,4	4,06	2,69
19	253,6	81,4	3,12	1,90	44	345,7	111,1	3,73	2,23
20	320,7	88,3	2,94	2,18	45	262,9	74,8	3,22	2,27
21	200,2	57,7	3,03	2,25	46	219,4	68,8	2,82	2,55
22	196,8	64,8	2,70	1,94	47	227,7	64,9	2,87	1,97
23	259,7	64,4	2,99	1,94	48	251,3	85,3	3,43	1,74
24	367,8	100,1	3,74	2,71	49	236,4	324,0	3,01	2,14
25	225,8	74,9	3,28	2,33	50	224,3	60,6	2,79	1,82

## Д40

№	Магнитная		Плотность		№	Магнитная		Плотность	
	восприимчивость					восприимчивость			
	объекта	Вмещ.	объекта	Вмещ.		объекта	Вмещ.	объекта	Вмещ.
	*10 <sup>-5</sup> ед. СИ	*10 <sup>-5</sup> ед. СИ	г/см <sup>3</sup>	г/см <sup>3</sup>		*10 <sup>-5</sup> ед. СИ	*10 <sup>-5</sup> ед. СИ	г/см <sup>3</sup>	г/см <sup>3</sup>
1	308,2	100,0	3,52	2,54	26	247,0	77,9	3,50	2,41
2	232,1	66,5	2,93	1,98	27	360,4	93,5	3,83	2,51
3	123,1	43,8	2,27	2,06	28	268,4	89,4	3,37	2,01
4	194,6	89,8	2,92	2,41	29	270,4	65,3	2,94	1,96
5	188,7	78,7	2,70	2,23	30	183,4	82,0	2,71	2,37
6	250,3	66,8	3,44	2,47	31	331,7	98,2	3,43	2,47
7	248,2	79,7	2,77	2,23	32	306,6	76,1	3,50	2,34
8	249,3	84,6	3,10	2,18	33	277,6	64,3	3,17	1,78
9	228,5	92,0	2,95	2,15	34	1884,1	88,4	3,03	2,11
10	253,6	74,7	3,19	2,01	35	275,1	82,8	3,28	2,23
11	164,9	72,5	2,43	2,33	36	238,3	67,5	3,42	2,47
12	194,2	54,0	3,29	1,62	37	302,3	72,6	3,53	2,45
13	292,0	71,8	2,92	2,10	38	274,2	68,4	3,27	2,22
14	277,4	76,6	3,02	2,31	39	125,4	47,9	2,25	2,48
15	346,1	56,8	2,63	1,78	40	312,5	105,1	3,82	2,29
16	324,5	67,4	3,42	2,31	41	290,1	78,7	3,70	2,36
17	402,2	79,7	3,76	2,61	42	333,3	80,1	4,05	2,36
18	304,5	69,4	4,33	2,38	43	1552,5	95,4	3,82	2,58
19	287,0	94,6	2,99	2,17	44	356,2	107,2	3,91	2,21
20	377,5	89,0	3,02	2,24	45	281,5	61,3	3,29	2,28
21	261,5	82,7	2,92	2,10	46	212,7	57,0	2,77	2,35
22	247,4	71,3	2,56	1,72	47	207,4	58,5	2,78	1,95
23	235,9	68,5	2,95	2,08	48	195,0	67,3	3,43	1,75
24	305,3	70,3	3,85	2,55	49	236,6	315,0	3,14	2,16
25	252,4	65,0	3,09	2,28	50	171,2	59,7	2,80	1,81

**Разрезы**  
(масштаб см. в таблице 2)

**Р01**

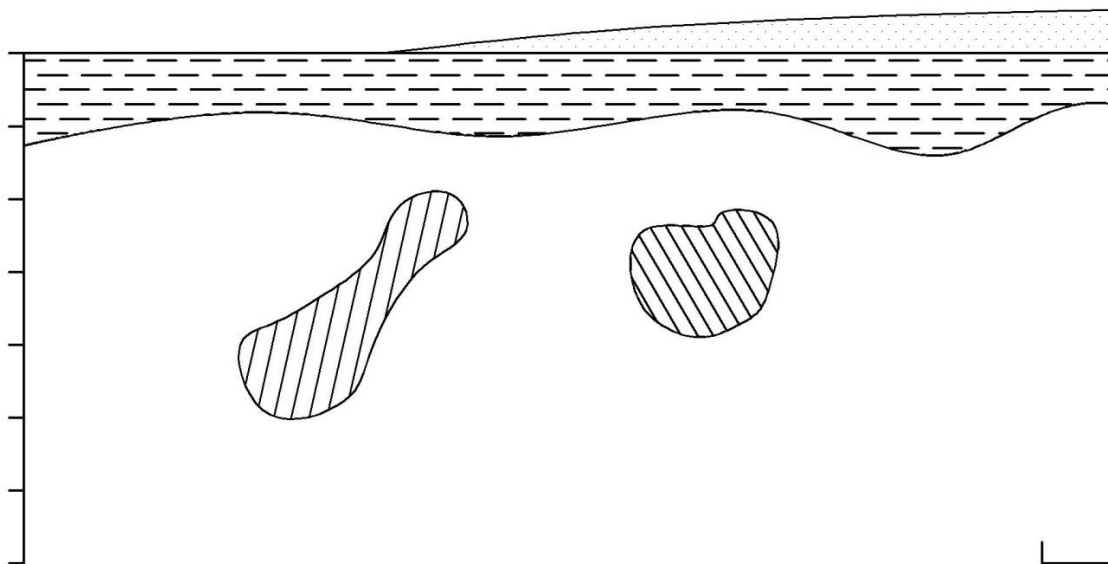

**Р02**

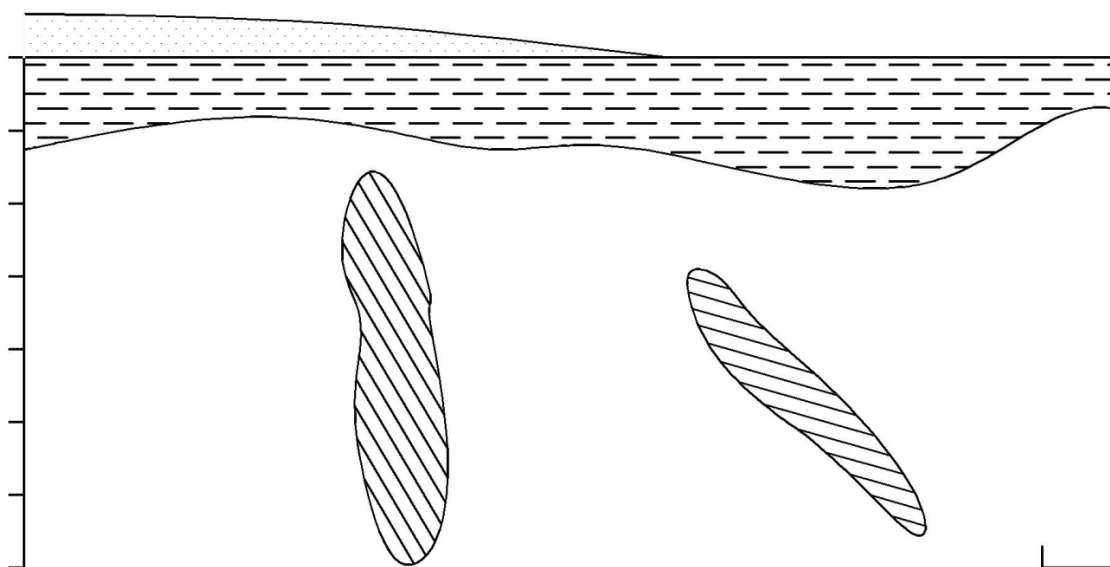

**P03**

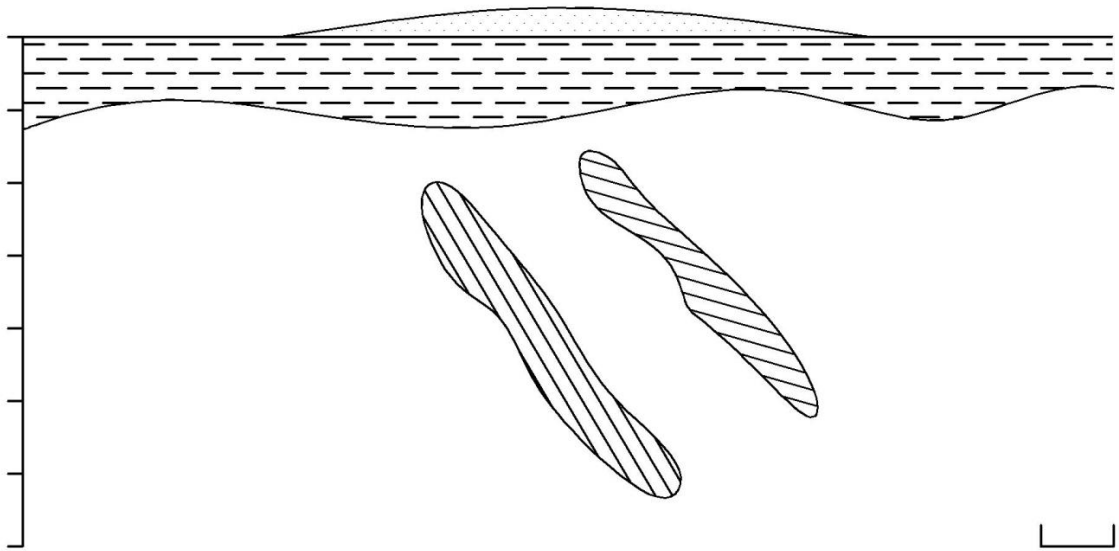

**P04**

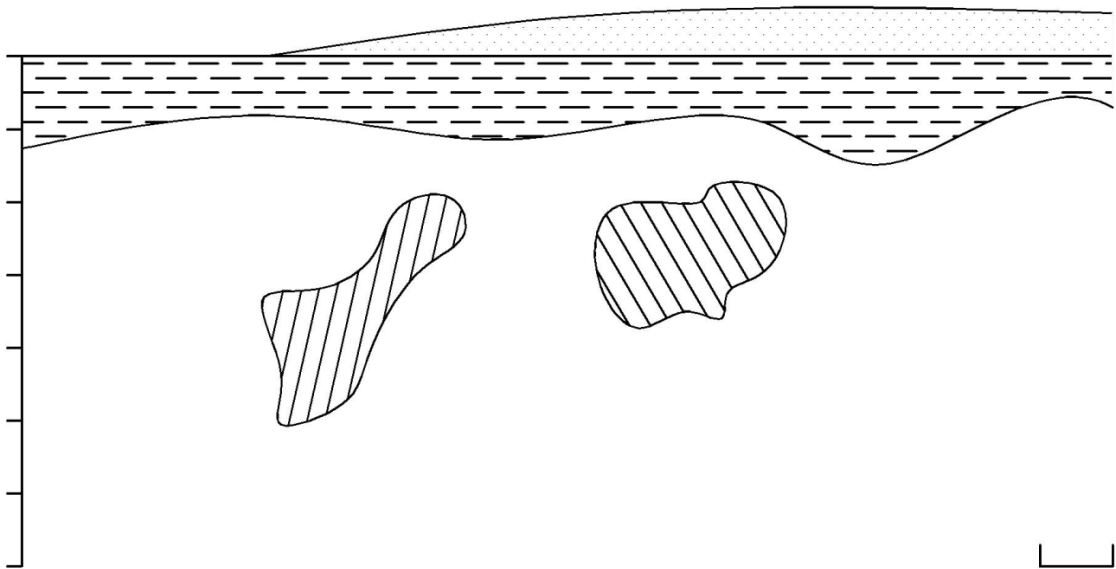

**P05**

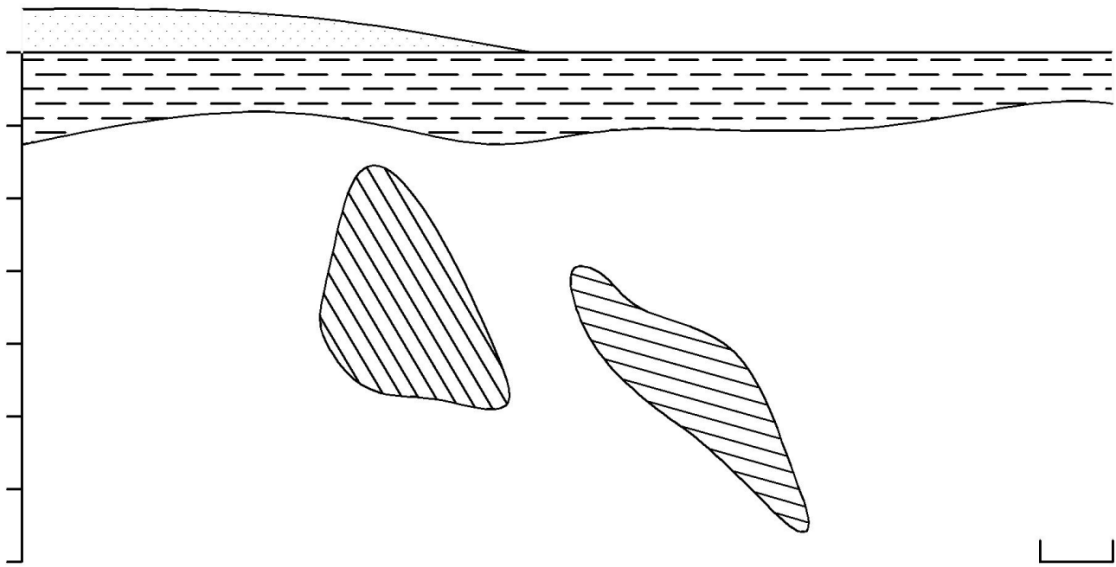

**P06**

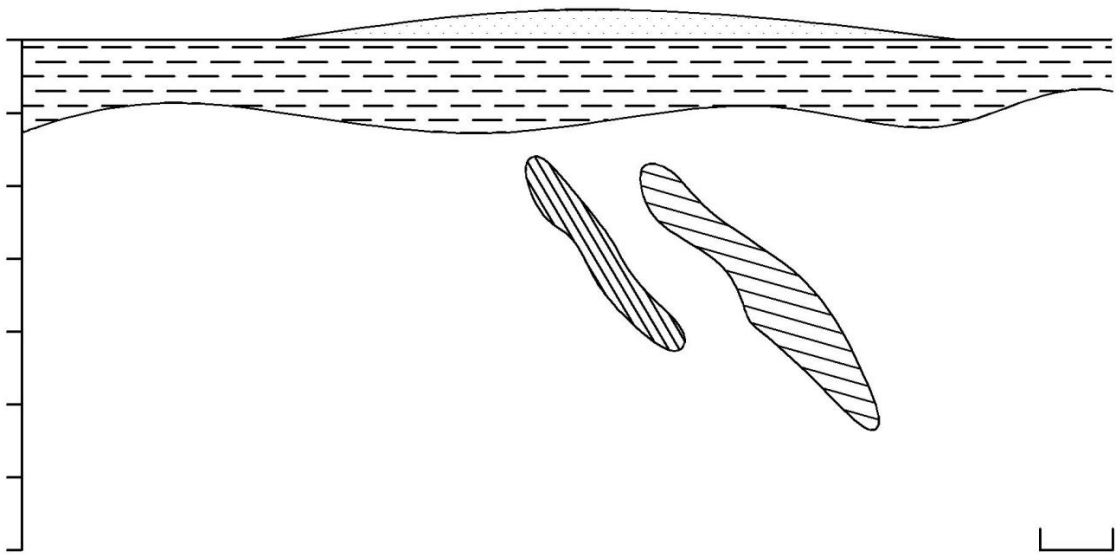

**P07**

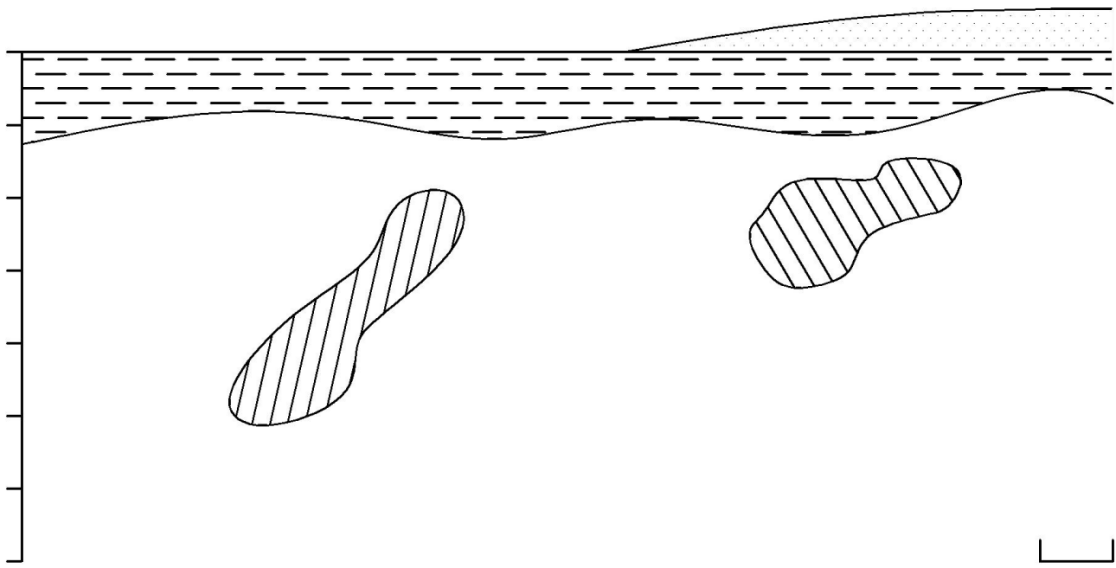

**P08**

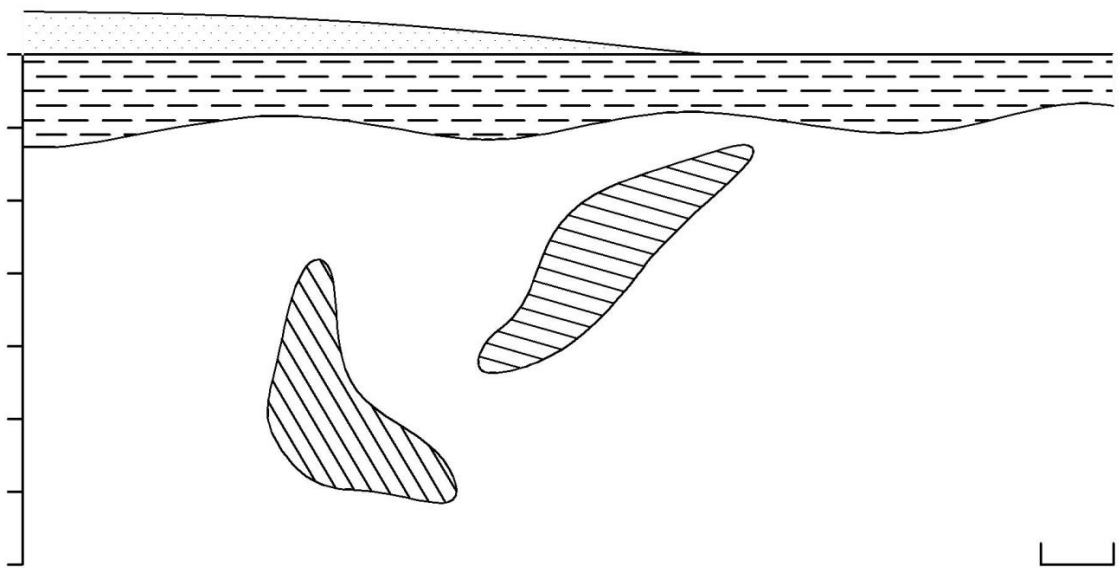

**P09**

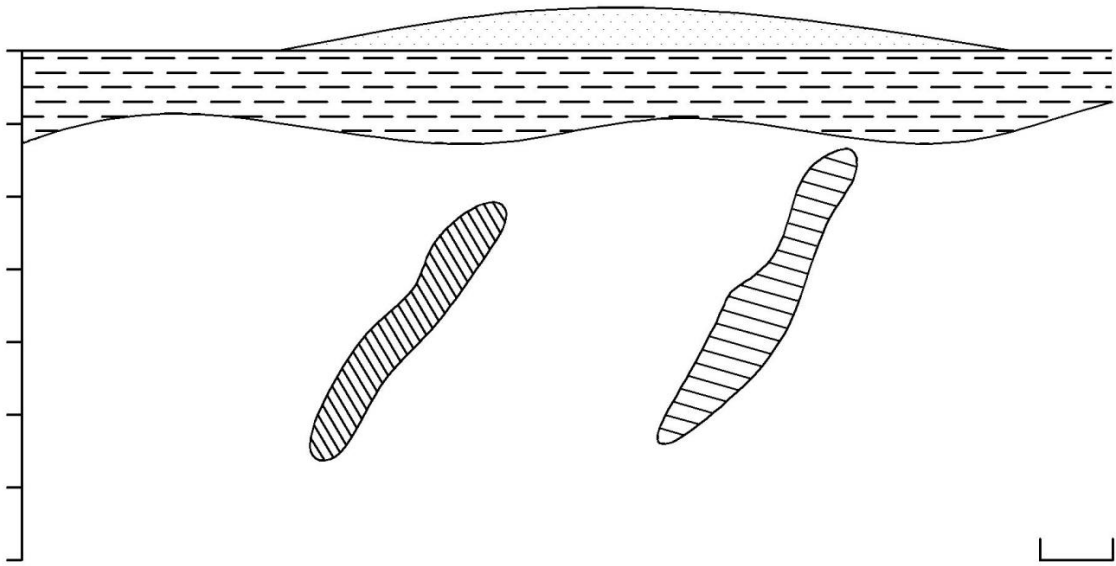

**P10**

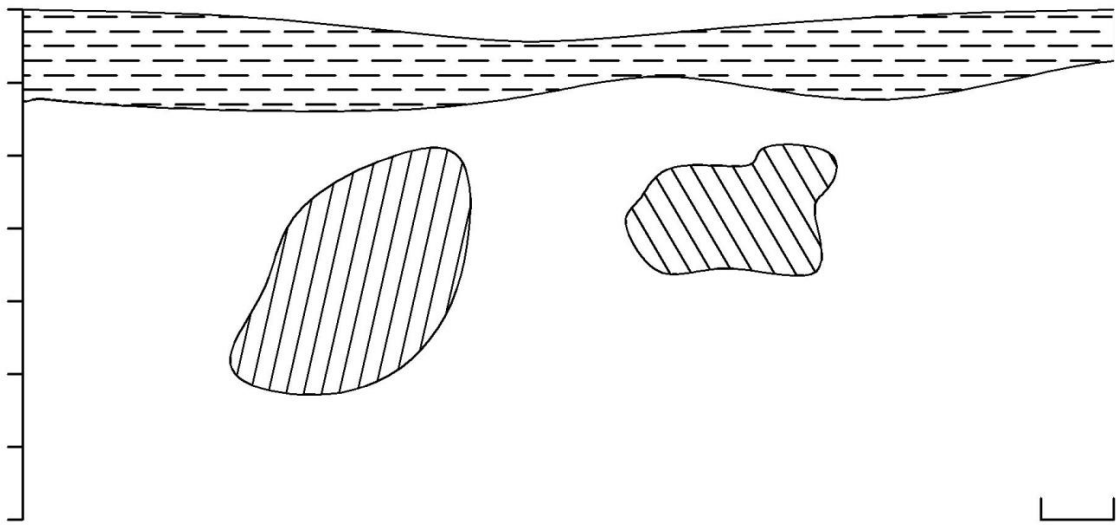



**P11**

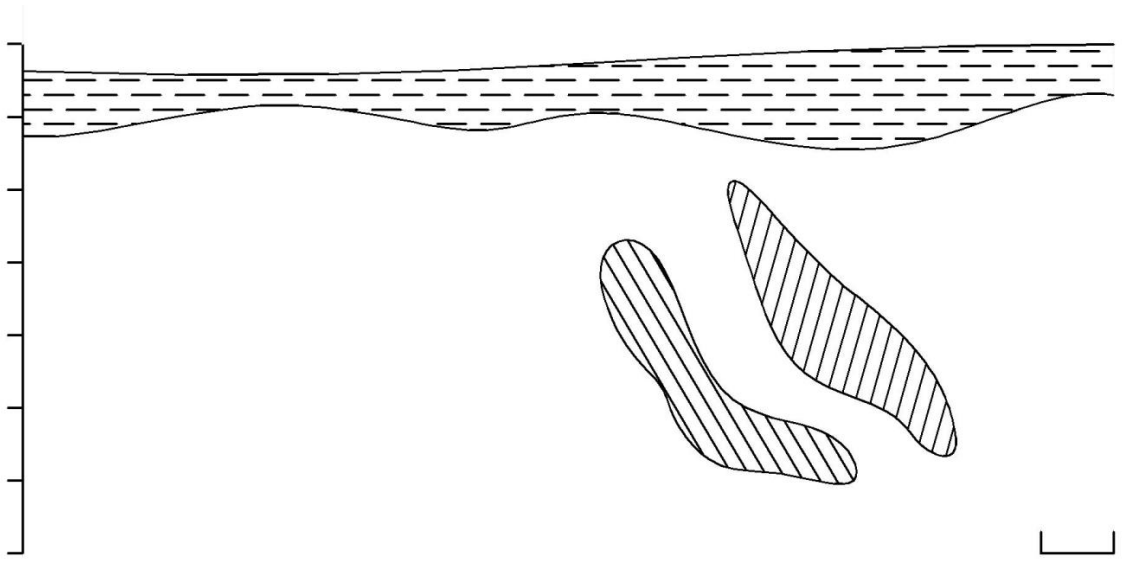

**P12**

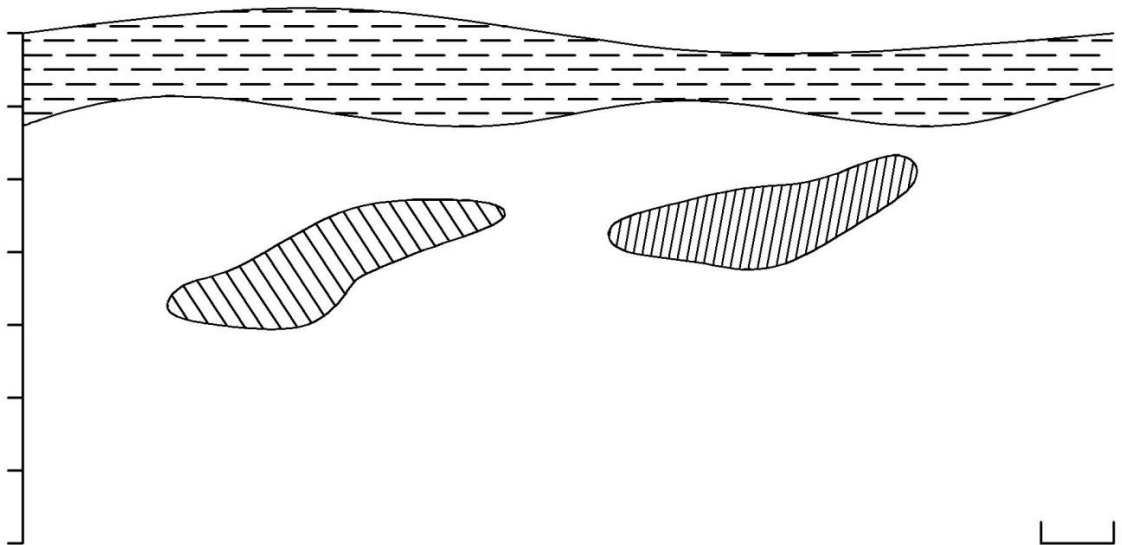

**P13**

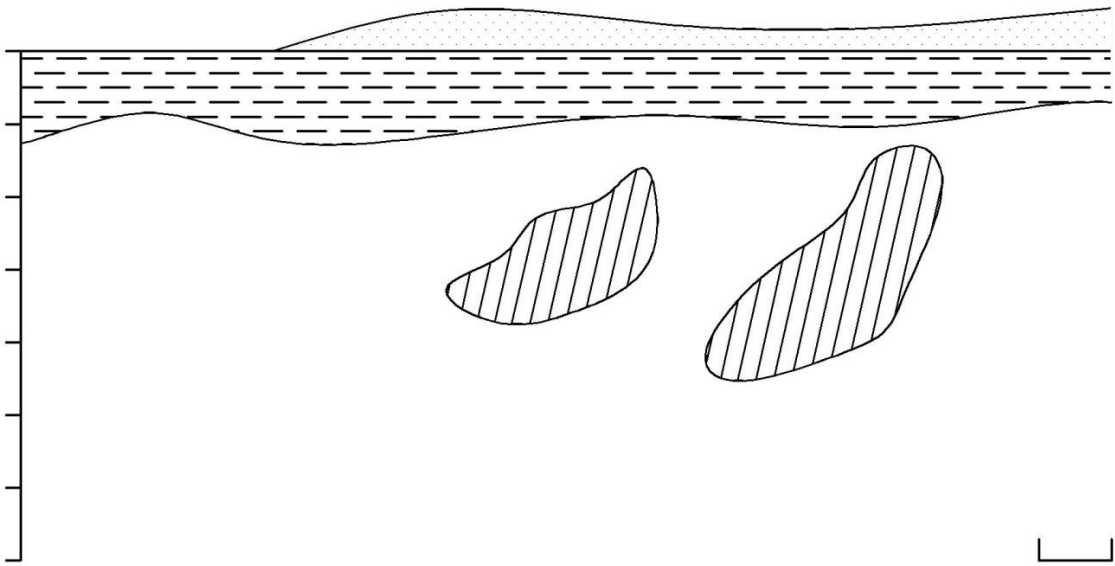

**P14**

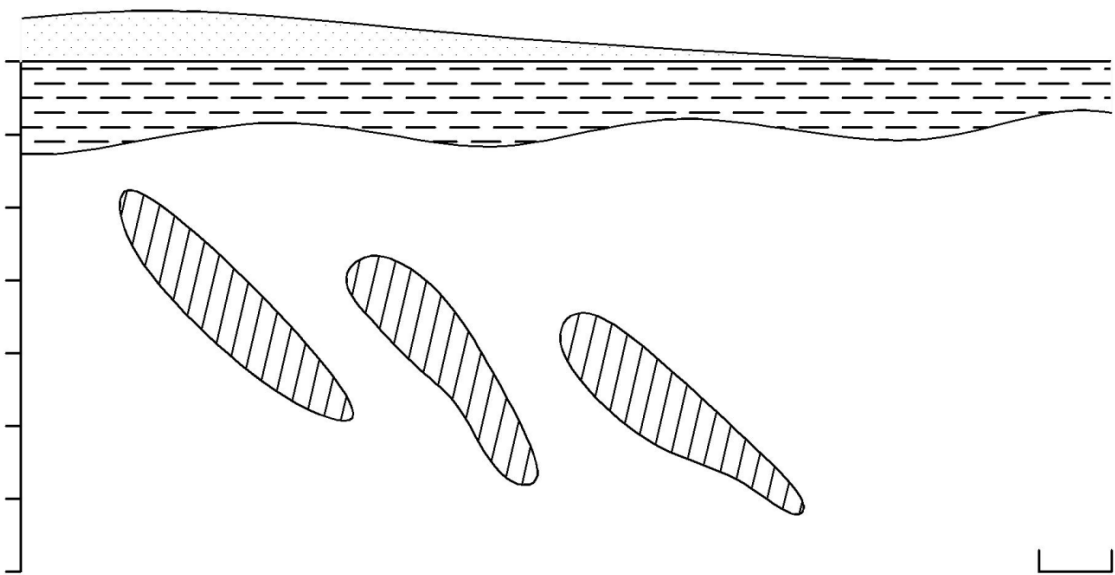

**P15**

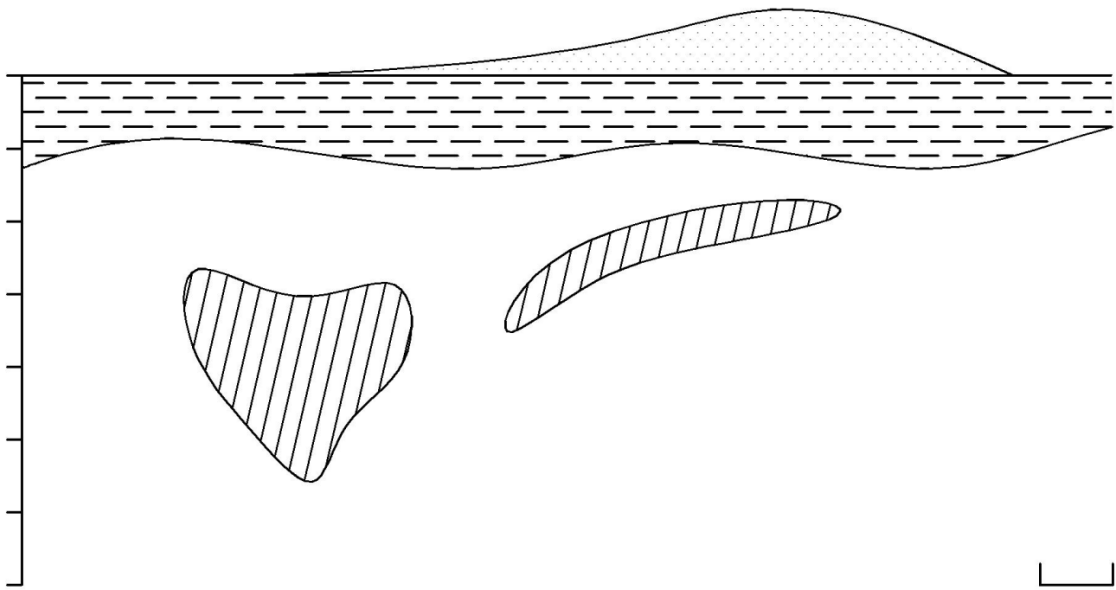

**P16**

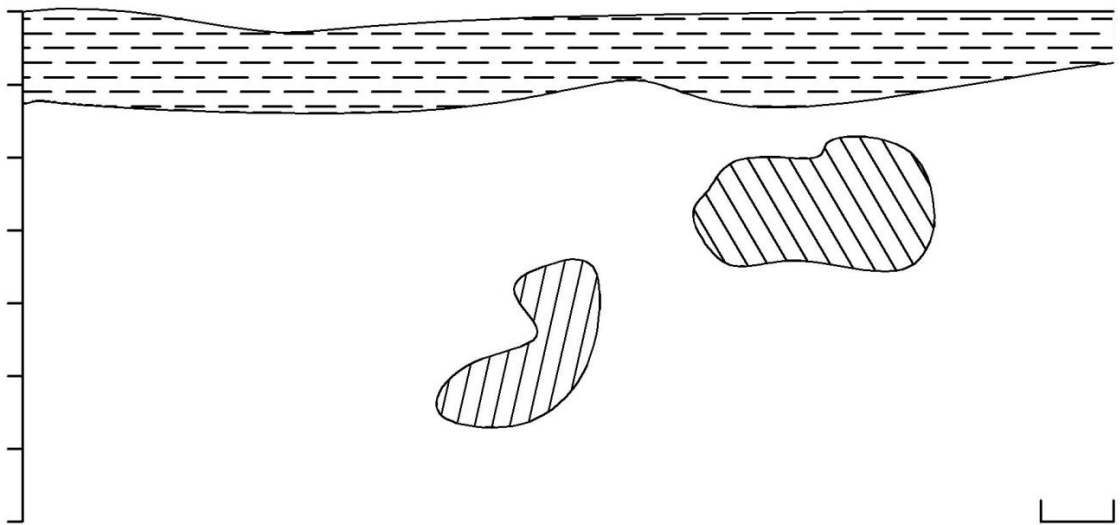

**P17**

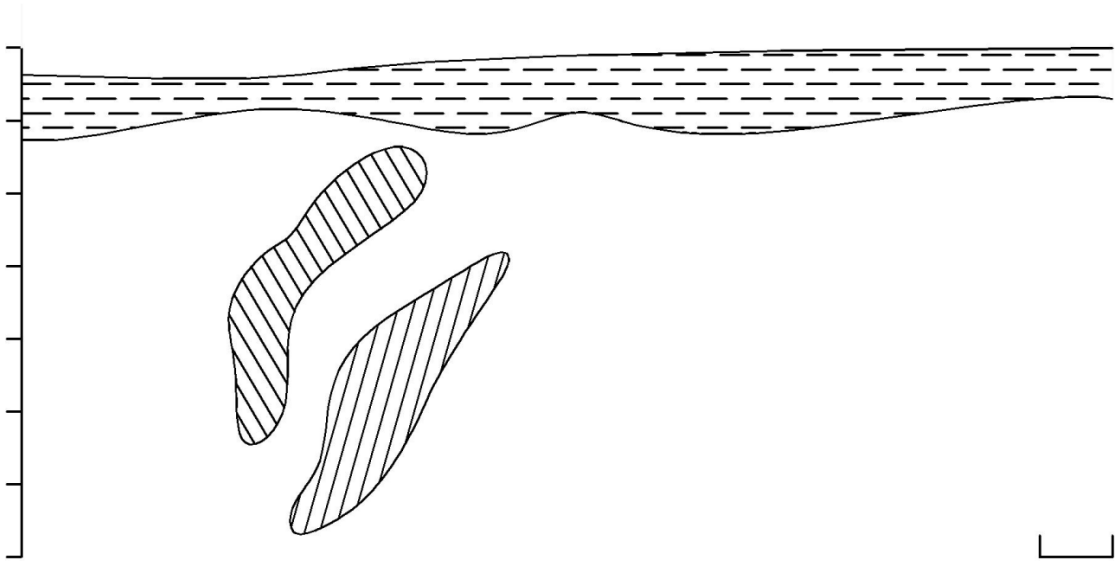

**P18**

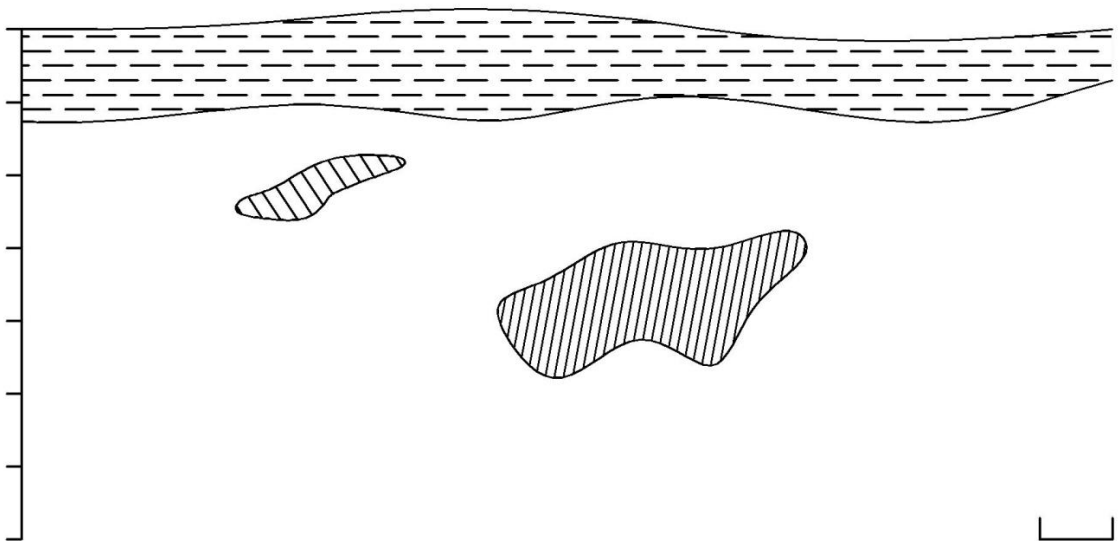

**P19**

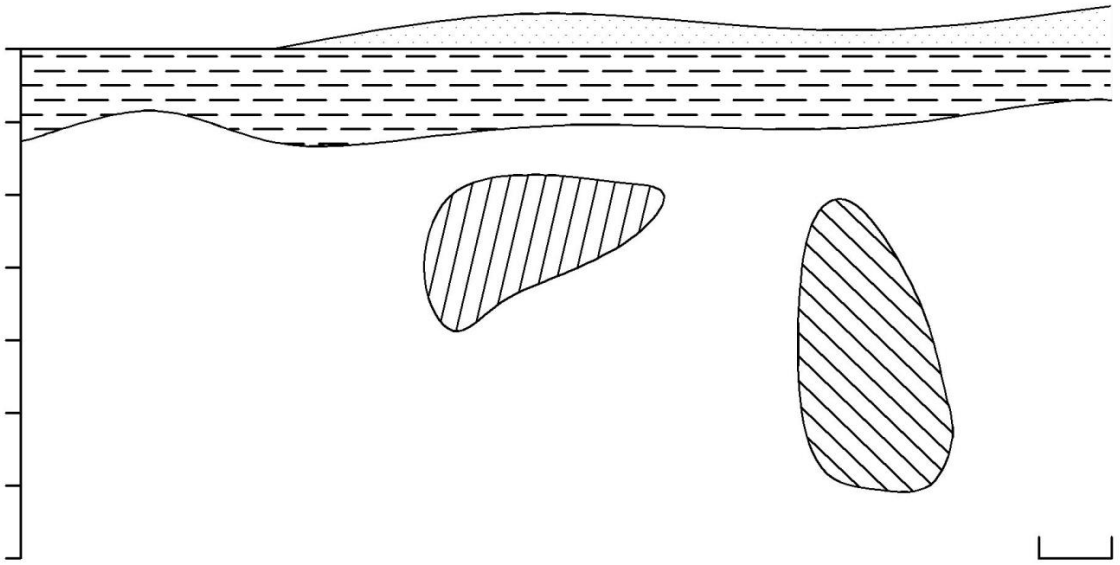

**P20**

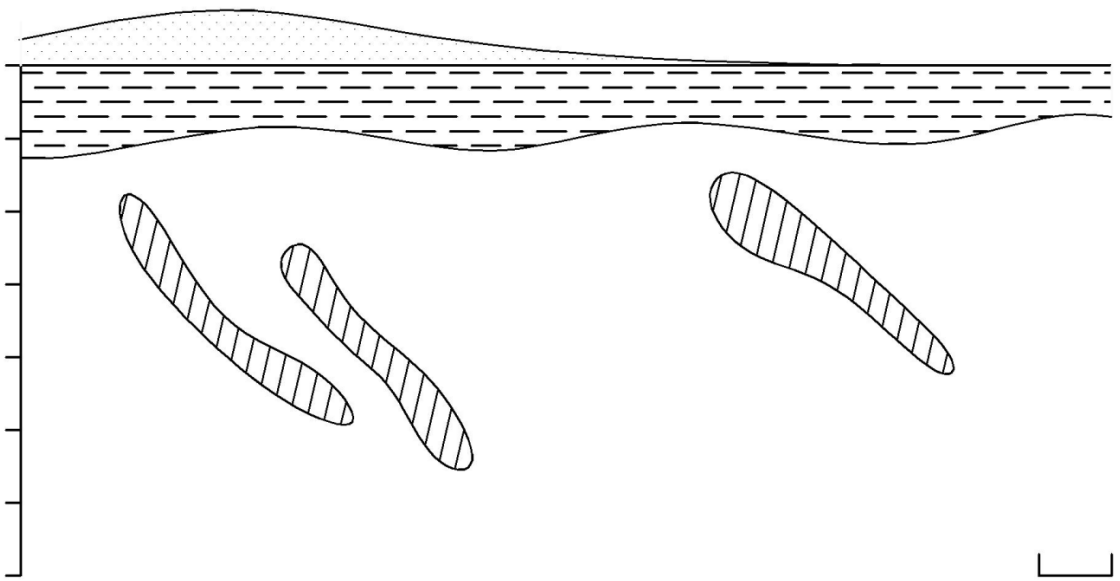

**P21**

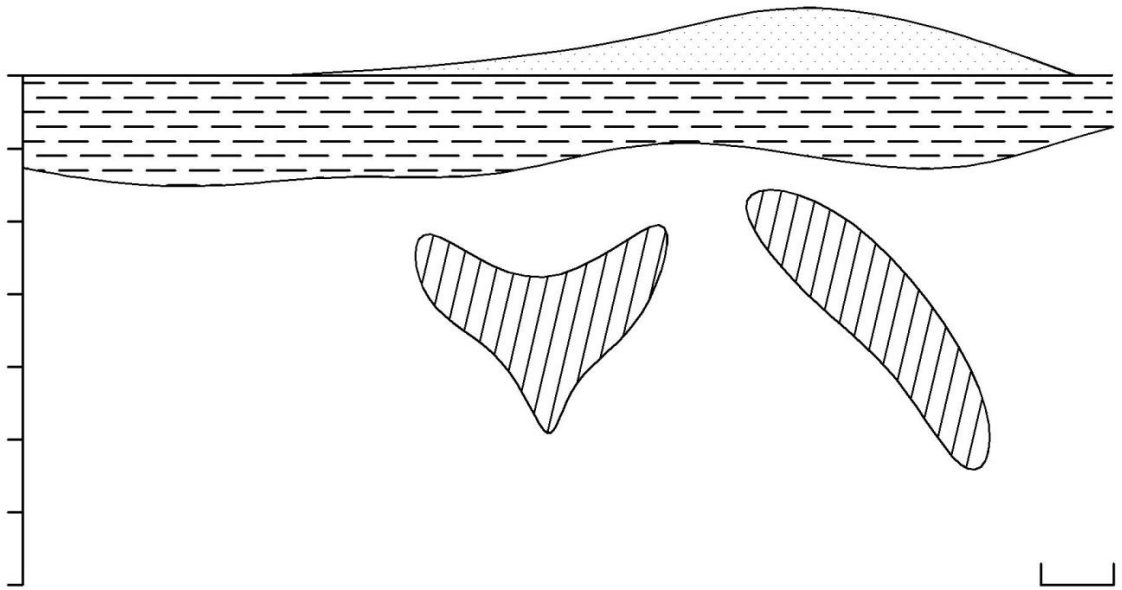

**P22**

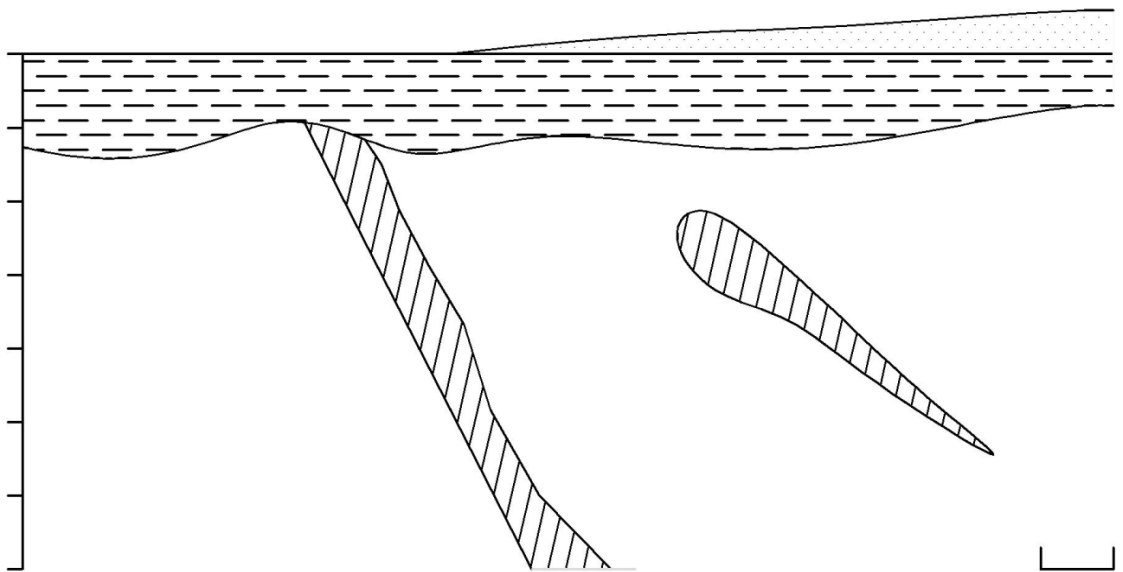

**P23**

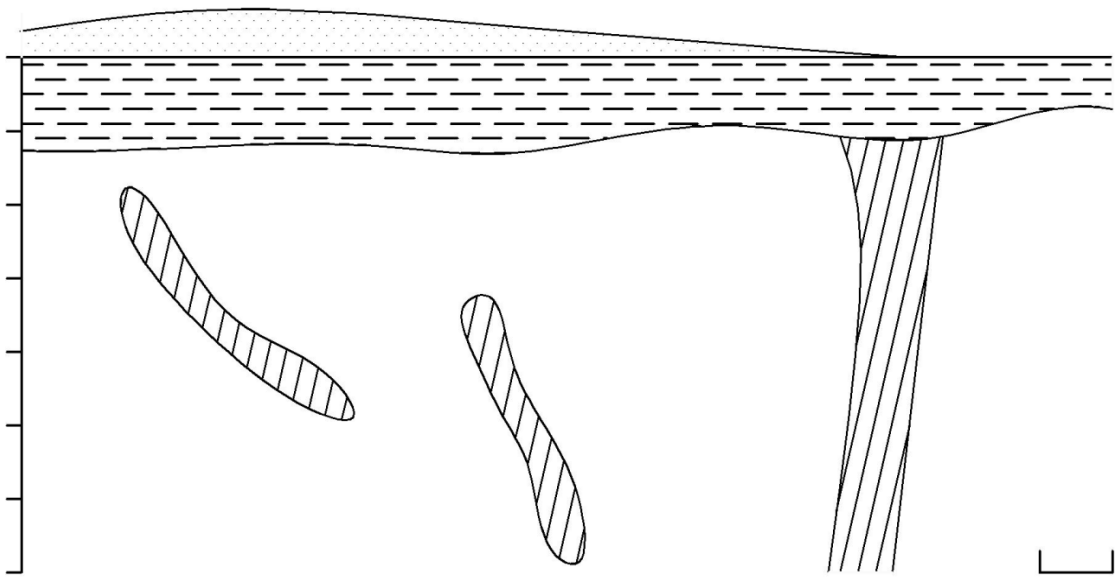

**P24**

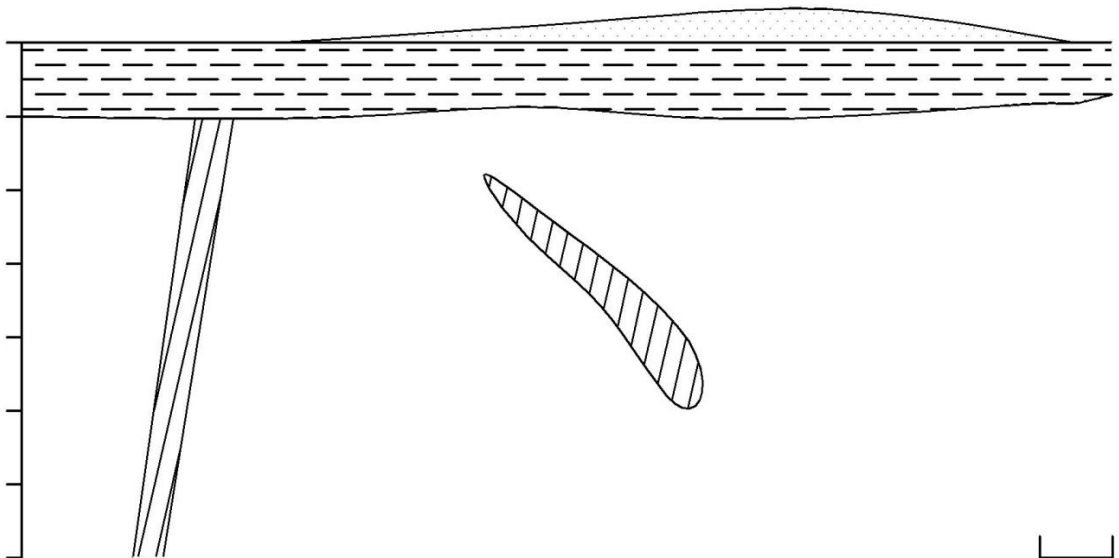

**P25**

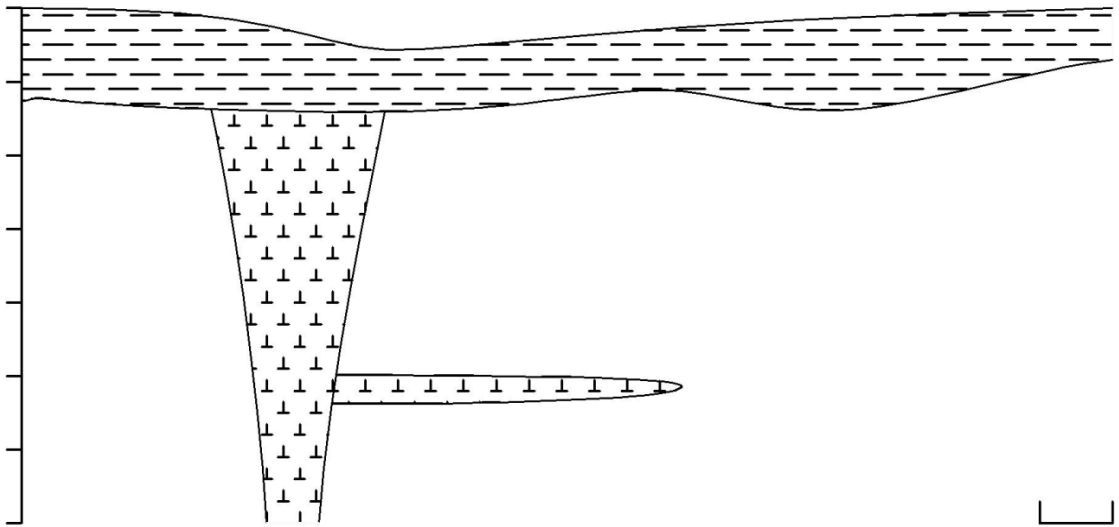

**P26**

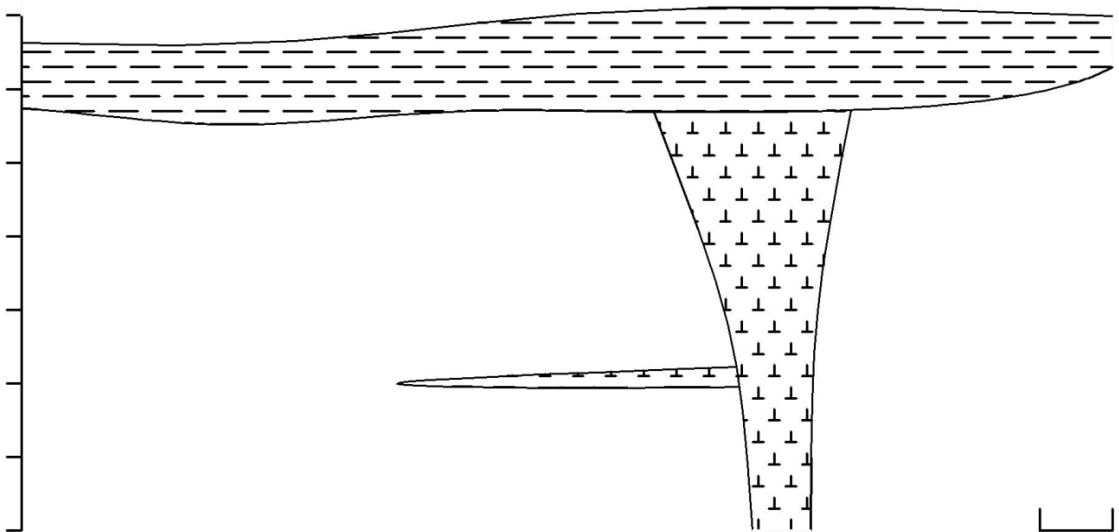



P27

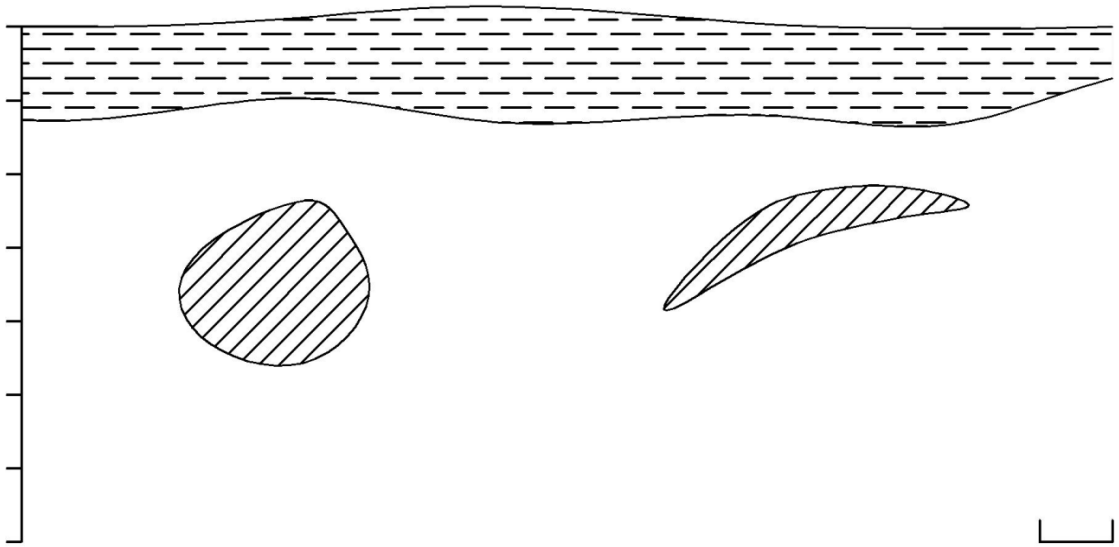

P28

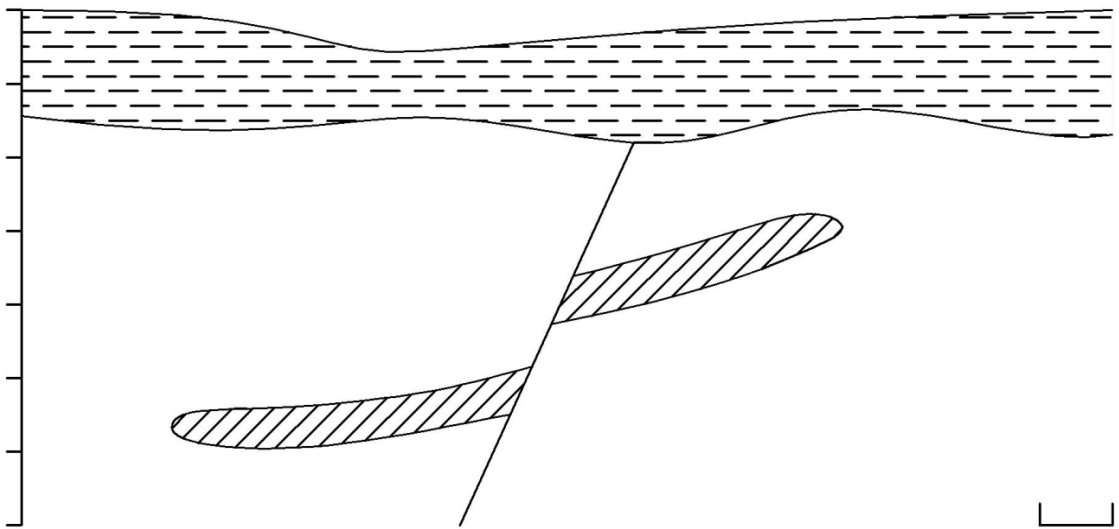

**P29**

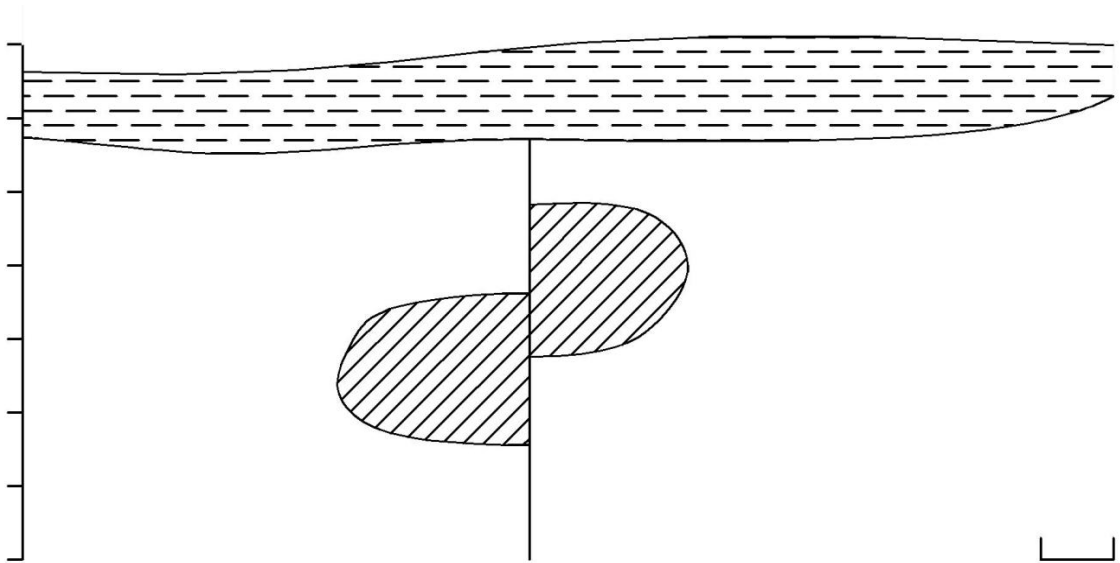

**P30**

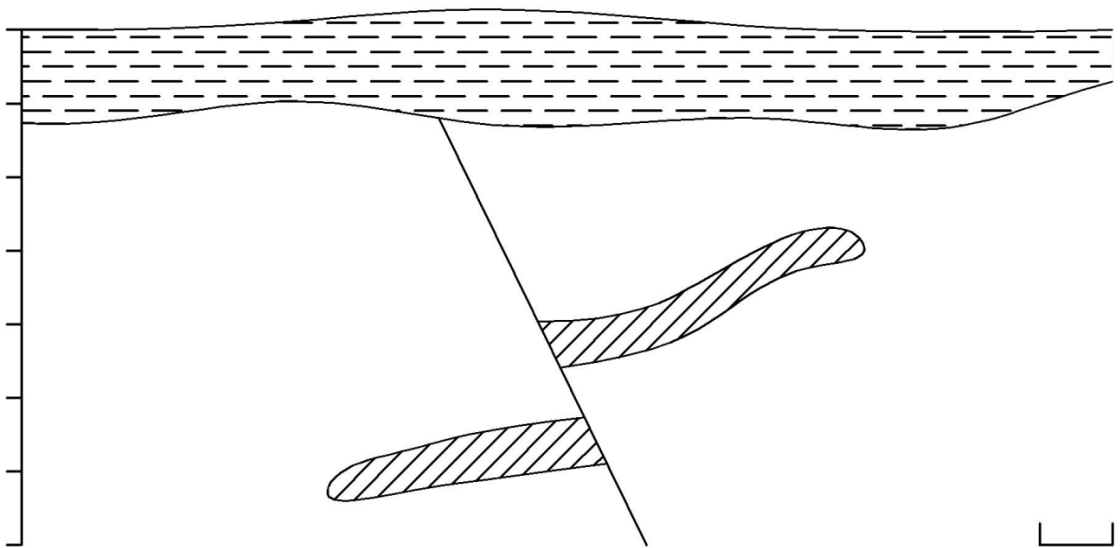

## Рекомендуемая литература

1. Гринкевич Г.И. Магниторазведка. Учебник для техникумов. – М.: Недра, 1987.
2. Логачев А.А., Захаров В.П. Магниторазведка. – Л.: Недра, 1979.
3. Инструкция по магниторазведке. М-во геологии СССР. – Л.: Недра, 1981.
4. Яновский Б.М. Земной магнетизм. – Л.: ЛГУ, 1978.
5. Серкерев С.А. Гравиразведка и магниторазведка. – М.: Недра, 1999.
6. Паркинсон У. Введение в геомагнетизм. М.: Мир, – 1986.
7. Магниторазведка. Справочник геофизика. – М.: Недра, 1980.
8. Ревякин П.С., Бродовой В.В., Ревякина Э.А.. Высокоточная магниторазведка. – М.: Недра, 1986. – 272 с.
9. Lanza R., Meloni A.. The Earth's Magnetism: An Introduction for Geologists. – Berlin: Springer, 2006.

## Приложение 1. Масштабы гравиметрической съемки

Масштаб отчетных карт и графиков	Сечение изоаномал, мГал	Среднеквадратическая погрешность определения аномалий сил тяжести в редукции Буге, мГал	Среднеквадратическая погрешность определения наблюдаемых значений силы тяжести, мГал	Полная погрешность интерполяции, мГал	Среднеквадратическая погрешность определения высот, м	Среднеквадратическая погрешность определения координат пунктов относительно Государственной геодезической сети, м	Густота сети	
							Число пунктов на 1 кв. км	Расстояние между пунктами при наблюдениях по профилям, м
<b>а) ДЛЯ РАВНИННЫХ РАЙОНОВ:</b>								
1:500 000	5	±1,5	+0,5	±2,0	±5,0	±200	0,04-0,1	2500-5000
1:200 000	2	+0,8	±0,4	±1,0	±2,5	±100	0,1-0,25	1000-2000
1:100 000	1	±0,4	±0,3	±0,5	±1,2	±80	0,25-1,0	500-1000
1:50 000	0,5	±0,2	±0,15	±0,35	±0,7	±40	2-30	100-500
	0,25	±0,1	±0,07	±0,2	±0,35	±40	4-50	50-250
1:25 000	0,25	±0,1	±0,06	±0,2	±0,35	±20	12-60	50-250
	0,2	±0,08	±0,06	±0,15	±0,25	±20	16-80	20-100
1:10 000	0,2	±0,08	±0,06	±0,15	±0,2	±4	20-100	20-100
	0,1	±0,04	±0,03	±0,07	±0,1	±4	25-200	10-50
1:5 000	0,1	±0,04	±0,03	±0,07	±0,1	±2	50-250	10-50
	0,05	±0,02	±0,015	±0,03	±0,05	±2	100-500	5-25
<b>б) ДЛЯ ГОРНЫХ РАЙОНОВ:</b>								
1:500 000	5	±2,0	±0,5	±3,0	±3,0	±120	0,04-0,1	2500-5000
1:200 000	2	±1,0	±0,4	±1,5	±3,0	±100	0,1-0,25	1000-2000
1:100 000	1	±0,5	±0,25	±0,7	±1,8	±100	0,25-1,0	500-1000
1:50 000	1	±0,5	±0,25	±0,7	±1,6	±50	1,0-10,0	100-500
	0,5	±0,25	±0,12	±0,35	±0,9	±50	2-30	50-250
1:25 000	0,5	±0,25	±0,12	±0,35	±0,9	±25	4-50	50-250
	0,25	±0,12	±0,06	±0,2	±0,45	±25	12-60	20-100
1:10 000	0,2	±0,1	±0,06	±0,15	±0,25	±5	20-100	20-100
	0,1	±0,05	±0,03	±0,07	±0,12	±2	50-250	10-50

## Приложение 2. Параметры магнитных съемок

Классификация наземных магнитных съемок по масштабу  
[Инструкция...,1981]

Масштаб	Категория масштаба	Расстояние между профилями, м	Расстояние между точками наблюдения, м
1:100 000	Средний	1000	100–200
1:50 000	Крупный	500	50–100
1:25 000		250	20–50
1:10 000		100	10–25
1:5 000		50	5–20
1:2 000		20	5–10
1:1 000		10	2–5

Классификация наземных магнитных съемок по точности  
[Инструкция...,1981]

Точность съемки	Предельная погрешность показаний прибора, нТл	Средняя квадратическая погрешность съемки, нТл	Сечение изолиний магнитных карты, нТл
Пониженная	15–20	>15	100, 250
Средняя	10	5–15	20, 50, 100
Высокая	5	<5	10, 20
Прецизионные съемки	<1	<2	<10